

# Miele

Este verano,  
apuesta por la marca prémium  
Nº1 en durabilidad

Miele. Immer Besser



Combi

**699** €

Horno

**529** €

Placa

**699** €

Lavadora

**699** €



PROMOCIÓN VERANO. MIELE EXCELLENCE PARTNER

Precio recomendado del 01.07.2021 al 31.08.2021 (ambos inclusive). Impuestos incluidos. Precios no acumulables con otras promociones y ofertas. Marca elegida por los consumidores como líder en durabilidad en un estudio publicado en enero de 2020 por una prestigiosa organización de consumidores y usuarios.



## Nueva etiqueta energética de la UE para aparatos de frío, lavadoras, lavasecadoras y lavavajillas a partir de marzo de 2021

Con la nueva normativa, la UE pretende reducir aún más el consumo de energía en Europa y contribuir así a la protección del medio ambiente. Además, la nueva escala ayuda a los clientes a conocer de forma más transparente la evaluación de los productos.

### ¿Cuáles son las principales novedades?

La nueva normativa y el endurecimiento de los límites de las clases de energía conllevan la creación de una nueva escala de clasificaciones energéticas. La eliminación de las clases de eficiencia energética plus, por ejemplo A+++ y la reclasificación de A a G facilitará la comparación de los aparatos. A partir del 01/03/2021, con un código QR que te redirigirá a la base de datos de la UE (EPREL), obtendrás más información sobre el electrodoméstico.

### ¿Por qué se suministrarán los aparatos con dos etiquetas energéticas?

La UE estipula que durante el período de transición hasta marzo de 2021 se suministren todos los aparatos con la etiqueta energética nueva y con la antigua. Con esta nueva escala de las etiquetas, que va de la A a la G, a simple vista la eficiencia energética «empeora». Pero no es así. Debido a los nuevos límites prescritos por la normativa, la clasificación de la etiqueta se ha hecho más estricta, de modo que el aparato se ha clasificado en una nueva clase.



# Electrodomésticos respetuosos con el medioambiente

## Eficiencia y sostenibilidad

La manipulación sostenible y el desarrollo de productos eficientes son tradición en Miele desde hace más de 120 años. Gracias a una elección consciente de los materiales, los aparatos de Miele se caracterizan por su larga vida útil y su gran capacidad de reciclaje.

### Consumo mínimo y eficiencia máxima

Para la fabricación de sus electrodomésticos Miele utiliza solo componentes de calidad premium que, gracias a su óptima interacción, contribuyen a un bajo consumo energético. Por ejemplo, la iluminación de los aparatos de frío es LED. Los lavavajillas, las lavadoras y las lavasecadoras cuentan con la posibilidad de conectarlos a una toma de agua caliente y programas específicos para minimizar el consumo de recursos.

### Sostenibilidad

Llevamos más de 10 años investigando complejos sistemas Fresh que hagan que los alimentos de nuestros clientes duren más y que contribuyan así a una mayor comodidad y flexibilidad, pero también a reducir de manera significativa el desperdicio de alimentos. Más del 70 % de nuestros aparatos de frío están equipados con un sistema Fresh que ofrece a los clientes la mejor manera de proteger sus alimentos y mantenerlos frescos.

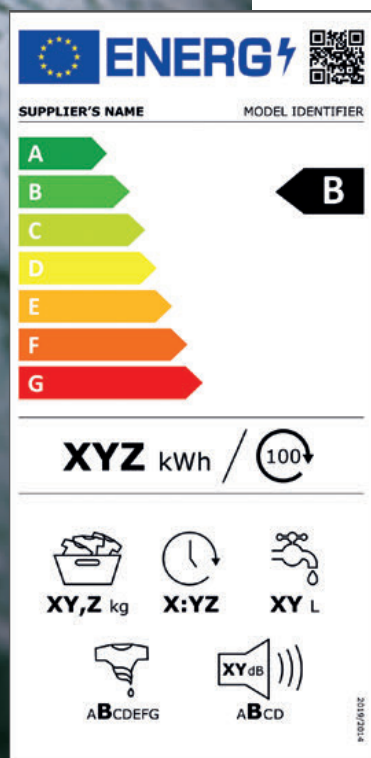



Consigue resultados perfectos siempre: gracias al innovador sistema de autosoficación Twin-Dos® los detergentes integrados UltraPhase 1 y 2 se dosifican de manera totalmente automática y ahorras hasta un 30 % de detergente.

UltraPhase 1 garantiza resultados perfectos en prendas blancas y de colores brillantes. Con UltraPhase 2, el agente blanqueador se añade en el momento exacto del programa para eliminar del todo las manchas resistentes.

# TwinDos®<sup>1)</sup> –

## La innovación para los mejores resultados.



El Instituto Hohenstein investigó las características del sistema de dosificación automática en 2 fases en relación con los detergentes de Miele UltraPhase 1 y UltraPhase 2. Se demostró la excelente eficiencia de lavado en lo que respecta a eliminación de manchas, cuidado de la ropa blanca, prevención del agrisamiento y dosificación precisa.



El sistema de 2 fases de Miele consigue mejores resultados que los detergentes líquidos convencionales que no contienen blanqueadores, ya que estos destruirían el resto de componentes.

Miele UltraPhase 1 y 2 se almacenan y dosifican por separado, por eso el sistema TwinDos® contiene blanqueadores. Los principios activos de UltraPhase 1 eliminan la suciedad y las manchas de, por ejemplo, aceite, grasa, proteínas o almidones.



Con UltraPhase 2, el agente blanqueador se introduce en el proceso de lavado en el momento óptimo y elimina incluso las manchas más resistentes como, por ejemplo, café, té, zumo de frutas o vino tinto.

Entra en [www.miele.es](http://www.miele.es) y conoce el trabajo del laboratorio químico de Miele y el poder de limpieza de UltraPhase 1 y 2 (productos – Productos de limpieza Miele).



Sin colorantes ni perfumes: nuevos UltraPhase 1 y 2 Sensitive para proteger la piel sensible. Protege tu piel como merece y evita las alergias. ¿La ropa? Limpia y cuidada a la perfección, por supuesto.

# ¿Qué características se adaptan mejor a tus necesidades?

Todas las ventajas\* de las lavadoras Miele



**Sólo en Miele** **TwinDos®<sup>1)</sup>**  
El mejor sistema de dosificación de detergente líquido.

TwinDos® dosifica la cantidad necesaria de UltraPhase 1 y 2 en el momento preciso del ciclo de lavado. Además, gracias a Twin-Dos®, se reduce el consumo de detergente hasta un 30 % respecto a la dosificación manual.

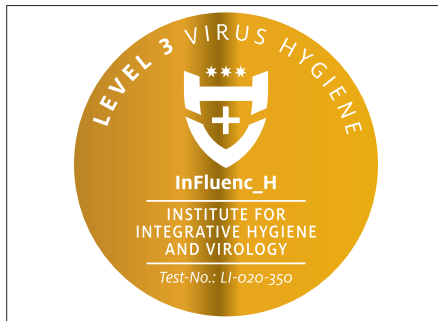

**Máxima higiene y control**  
Higiénicamente aprobado: Gracias a Twin-Dos® y PowerWash, más del 99,9 %<sup>5)</sup> de los virus, como el Coronavirus, se eliminan de forma fiable.



**Sólo en Miele** **QuickPowerWash<sup>2)</sup>**  
Eficiencia de lavado A en un tiempo récord de tan solo 49 minutos.



**Sólo en Miele** **SingleWash**  
El programa ideal para lavar una sola prenda: lava tu blusa favorita de forma rápida, cuidadosa y eficiente.



**Sólo en Miele** **CapDosing<sup>3)</sup>**  
Cápsulas monodosis de detergentes especiales, suavizante y aditivos.



**Certificación de Higiene**  
Elimina hasta el 99,99% de las bacterias con AllergoWash.

\* Según modelo

\*\* La máquina incluye un cartucho UltraPhase 1 y otro de UltraPhase 2 con el aparato, el resto se adquieren una vez redimido el cupón.

\*\*\* Base de cálculo: 5 lavados semanales durante 28 semanas

<sup>1)</sup> Patente: EP 2 784 205

<sup>2)</sup> Testado y confirmado por el WFK

<sup>3)</sup> Patente: EP 2 365 120

# Lavadoras Classic

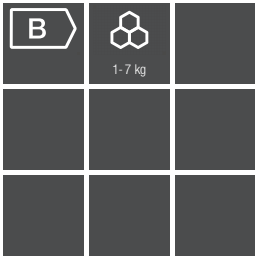

## Lavadora WCA 020 WCS Active

**-200 €**

- Diseño Chrome Edition: puerta blanca con anillo interior negro
- Capacidad 7 kg de carga
- Velocidad máx. de centrifugado 1.400 rpm
- 12 programas de lavado + 4 opciones extra
- Función Añadir prendas
- Tecnología exclusiva: CapDosing
- Cajetín de detergente autolimpiable (AutoClean)
- Sistema antifugas Watercontrol
- Medidas (Alto x Ancho x Fondo): 850 x 596 x 636 mm

N.º Material: 11433770  
Cód. EAN: 4002516303237  
PVP recomendado: 899 €

**Precio promoción: 699 €**

# Lavadoras con PowerWash y lavadora de carga superior

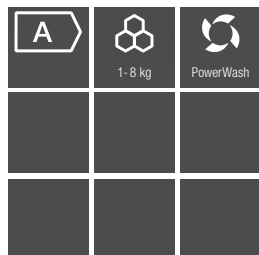

## Lavadora WCD 320 WCS PWash 8 kg

**-150 €**

- Diseño Chrome Edition: puerta blanca con anillo interior negro
- Capacidad 8 kg de carga
- Velocidad máx. de centrifugado 1.400 rpm
- 12 programas de lavado + 5 opciones extra
- QuickPowerWash: limpieza rápida y profunda en 49 min.
- Función Añadir prendas
- Tecnología exclusiva: CapDosing
- Cajetín de detergente autolimpiable (AutoClean)
- Sistema antifugas Watercontrol
- Medidas (Alto x Ancho x Fondo): 850 x 596 x 636 mm

N.º Material: 11394970  
Cód. EAN: 4002516281306  
PVP recomendado: 1.099 €

## Lavadora WWD 320 WCS PWash 8 kg

**-150 €**

- Diseño White Edition: puerta negra con anillo exterior blanco
- Medidas (Alto x Ancho x Fondo): 850 x 596 x 643 mm

N.º Material: 11394990  
Cód. EAN: 4002516281092  
PVP recomendado: 1.099 €

**Precio promoción: 949 €**

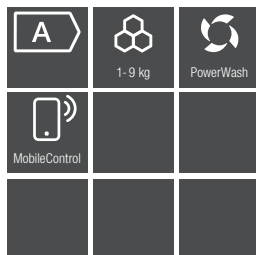

## Lavadora WVG 360 WCS PWash 9 kg

**-200 €**

- Diseño White Edition: puerta negra con anillo exterior cromado
- Capacidad 9 kg de carga
- Velocidad máx. de centrifugado 1.400 rpm
- 18 Programas de lavado + 9 opciones extra
- QuickPowerWash: limpieza rápida y profunda en 49 minutos
- Conectividad: WifiConne@ct con la app Miele@mobile
- Función Añadir prendas
- Tecnología exclusiva: CapDosing
- SingleWash: rápido lavado de prendas sueltas
- Avisador acústico
- Cajetín de detergente autolimpiable (AutoClean)
- Sistema antifugas Watercontrol
- Medidas (Alto x Ancho x Fondo): 850 x 596 x 643 mm

### Detergente UltraWhite GRATIS\*

N.º Material: 11395060  
Cód. EAN: 4002516282174  
PVP recomendado: 1.199 €

**Precio promoción: 999 €**

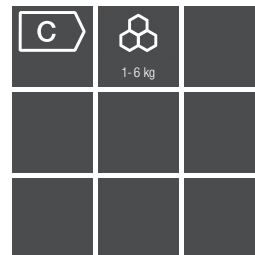

## Lavadora de carga superior WW 610 WCS

- Capacidad de 6 kg de carga
- Velocidad máx. de centrifugado 1.200 rpm
- 10 Programas de lavado + 5 opciones extra
- Silenciosa: 49 dB durante el lavado y 72 dB en el centrifugado.
- Sistema antifugas Watercontrol
- Medidas (Alto x Ancho x Fondo): 900 x 459 x 601 mm

N.º Material: 11634090  
Cód. EAN: 4002516380313  
PVP recomendado: 1.299 €



# Lavadoras TwinDos y PowerWash



WCD 660



WWG 660 WCS



WCI 860 WCS

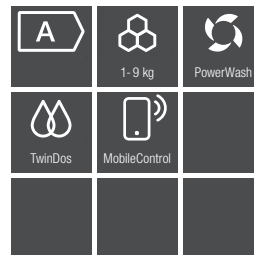
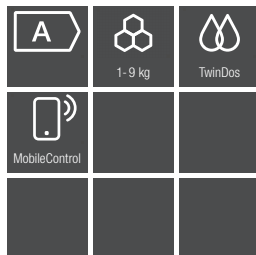
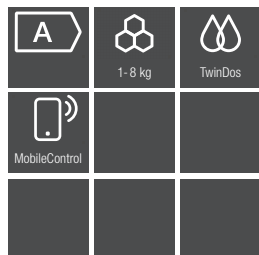

## Lavadora WWD 660 TDos 8 kg

**-150 €**

- Diseño White Edition: puerta negra con anillo exterior blanco
- Capacidad 8 kg de carga
- Velocidad máx. de centrifugado 1.400 rpm
- 12 programas de lavado + 2 opciones extra
- Dosificación automática de detergente TwinDos
- Conectividad: WiFiConn@ct con la app Miele@mobile
- Función Añadir prendas
- Tecnología exclusiva: CapDosing
- Cajetín de detergente autolimpiable (AutoClean)
- Sistema antifugas Watercontrol
- Medidas (Alto x Ancho x Fondo): 850 x 596 x 643 mm

**6 meses de detergente gratis\***

N.º Material: 11597970  
Cód. EAN: 4002516374800  
PVP recomendado: 1.099 €

## Lavadora WCD 660 TDos 8 kg

**-150 €**

- Diseño Chrome Edition: puerta blanca con anillo interior negro
- Medidas (Alto x Ancho x Fondo): 850 x 596 x 636 mm

N.º Material: 11597960  
Cód. EAN: 4002516374725  
PVP recomendado: 1.099 €

**Precio promoción: 949 €**

## Lavadora WCG 660 WCS TDos 9 kg

**-200 €**

- Diseño Chrome Edition: puerta Graphite Grey con anillo interior negro
- Capacidad 9 kg de carga
- Velocidad máx. de centrifugado 1.400 rpm
- 17 Programas de lavado + 8 opciones extra
- Dosificación automática de detergente TwinDos
- Conectividad: WiFiConn@ct con la app Miele@mobile
- Función Añadir prendas
- Tecnología exclusiva: CapDosing
- Avisador acústico
- Cajetín de detergente autolimpiable (AutoClean)
- Sistema antifugas Watercontrol
- Medidas (Alto x Ancho x Fondo): 850 x 596 x 636 mm

**6 meses de detergente gratis\***

N.º Material: 11395050  
Cód. EAN: 4002516282150  
PVP recomendado: 1.199 €

## Lavadora WWG 660 WCS TDos 9 kg

**-200 €**

- Diseño White Edition: puerta negra con anillo exterior cromado
- Medidas (Alto x Ancho x Fondo): 850 x 596 x 643 mm

N.º Material: 11395070  
Cód. EAN: 4002516281887  
PVP recomendado: 1.199 €

**Precio promoción: 999 €**

## Lavadora WWI 860 WCS PWash TDos 9 kg

**-200 €**

- Diseño White Edition: puerta negra con anillo exterior cromado
- Capacidad 9 kg de carga
- Velocidad máx. de centrifugado 1.600 rpm
- 23 programas de lavado + 9 opciones extra
- Dosificación automática de detergente TwinDos
- QuickPowerWash: limpieza rápida y profunda en 49 min.
- Conectividad: WiFiConn@ct con la app Miele@mobile
- Función Añadir prendas
- Tecnología exclusiva: CapDosing
- SingleWash: rápido lavado de prendas sueltas
- Avisador acústico
- Opción Manchas
- Cajetín de detergente autolimpiable (AutoClean)
- Sistema antifugas Watercontrol
- Medidas (Alto x Ancho x Fondo): 850 x 596 x 643 mm

**6 meses de detergente gratis\***

N.º Material: 11395100  
Cód. EAN: 4002516282549  
PVP recomendado: 1.499 €

## Lavadora WCI 860 WCS PWash TDos 9 kg

**-200 €**

- Diseño Chrome Edition: puerta Graphite Grey con anillo interior negro
- Medidas (Alto x Ancho x Fondo): 850 x 596 x 636 mm

N.º Material: 11395090  
Cód. EAN: 4002516282532  
PVP recomendado: 1.499 €

**Precio promoción: 1.299 €**

Calidad Made in Germany. Modelos sometidos a test de durabilidad de 20 años

\* Por la compra de una lavadora o lavasecadora TwinDos entre el 01.07.2021 y el 31.08.2021, Miele te regala 3 cartuchos UltraPhase 1 y 2 cartuchos UltraPhase 2.

De serie se entrega 1 cartucho UltraPhase 1 y otro UltraPhase 2. El cupón es redimible en [www.miele.es](http://www.miele.es)

# Lavadoras TwinDos y PowerWash con 10 años de garantía



WWR 860 WPS

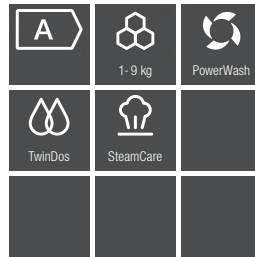

## Lavadora WCR 860 WPS PWash 2.0 TDos XL WiFi Chro

- Diseño Chrome Edition: puerta cromada con anillo interior negro
- Capacidad de 9 kg de carga
- Velocidad máx. de centrifugado 1.600 rpm
- Display táctil de fácil manejo MTouch
- 26 programas de lavado + 9 opciones extra
- Dosificación automática de detergente TwinDos
- QuickPowerWash: limpieza rápida y profunda en menos de 49 minutos
- Conectividad: WiFiConn@ct con la app Miele@mobile
- Función Añadir prendas
- Tecnología exclusiva: CapDosing
- SingleWash: rápido lavado de prendas sueltas
- Avisador acústico
- Opción Manchas
- Cajetín de detergente autolimpiable (Autoclean)
- Sistema antifugas avanzado Waterproof
- Medidas (Alto x Ancho x Fondo): 850 x 596 x 636 mm

**6 meses de detergente gratis\***

N.º Material: 10998440  
Cód. EAN: 4002516073185  
PVP recomendado: 1.699 €

## Lavadora White Edition WWR 860 WPS PWash 2.0 TDos XL WiFi

- Diseño White Edition: puerta blanca con anillo exterior cromado
- Medidas (Alto x Ancho x Fondo): 850 x 596 x 643 mm

N.º Material: 10998460  
Cód. EAN: 4002516073253  
PVP recomendado: 1.699 €

## Lavadora WWV 980 WPS Passion Whi

- Diseño White Edition: puerta blanco perla con anillo exterior cromado
- Capacidad de 9 kg de carga
- Velocidad máx. de centrifugado 1.600 rpm
- Display táctil de fácil manejo MTouch
- 28 programas de lavado + 10 opciones extra
- Dosificación automática de detergente TwinDos
- QuickPowerWash: limpieza rápida y profunda en menos de 49 minutos
- Conectividad: WiFiConn@ct a través de la app Miele@mobile
- Función Añadir prendas
- Tecnología exclusiva: CapDosing
- SingleWash: rápido lavado de prendas sueltas
- Avisador acústico
- Opción Manchas
- Cajetín de detergente autolimpiable (Autoclean)
- Sistema antifugas avanzado Waterproof
- Reduce el planchado un 50% con SteamCare
- Toma de agua caliente incorporada
- Medidas (Alto x Ancho x Fondo): 850 x 596 x 643 mm

**6 meses de detergente gratis\***

N.º Material: 10998470  
Cód. EAN: 4002516072805  
PVP recomendado: 2.449 €

**Calidad Made in Germany. Modelos sometidos a test de durabilidad de 20 años**

\* Por la compra de una lavadora o lavasecadora TwinDos entre el 01.07.2021 y el 31.08.2021, Miele te regala 3 cartuchos UltraPhase 1 y 2 cartuchos UltraPhase 2. De serie se entrega 1 cartucho UltraPhase 1 y otro UltraPhase 2. El cupón es redimible en [www.miele.es](http://www.miele.es)

# Lavadoras Excellence

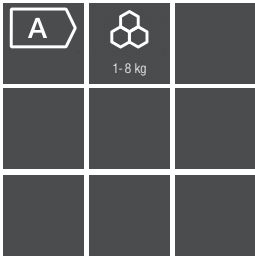

**Lavadora WED 125  
WCS E LW 8 kg**

**-150 €**

- Diseño Excellence Chrome Edition: puerta Graphite Grey con anillo interior en negro
- Capacidad 8 kg de carga
- Velocidad máx. de centrifugado 1.400 rpm
- 12 programas de lavado + 5 opciones extra
- Función Añadir prendas
- Tecnología exclusiva: CapDosing
- Cajetín de detergente autolimpiable (AutoClean)
- Sistema antifugas Watercontrol
- Medidas (Alto x Ancho x Fondo): 850 x 596 x 636 mm

N.º Material: 11541980  
Cód. EAN: 4002516349105  
PVP recomendado: 1.049 €

**Precio promoción: 899 €**

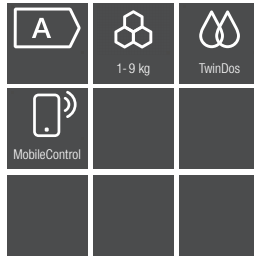

**Lavadora WEG 665  
WCS E LW TDos&9 kg**

**-200 €**

- Diseño Excellence Chrome Edition: puerta cromada con anillo interior negro
- Capacidad 9 kg de carga
- Velocidad máx. de centrifugado 1.400 rpm
- 17 Programas de lavado + 8 opciones extra
- Dosificación automática de detergente TwinDos
- Conectividad: WifiConn@ct con la app Miele@mobile
- Función Añadir prendas
- Tecnología exclusiva: CapDosing
- Avisador acústico
- Cajetín de detergente autolimpiable (AutoClean)
- Sistema antifugas Watercontrol
- Medidas (Alto x Ancho x Fondo): 850 x 596 x 636 mm

**6 meses de detergente gratis\***

N.º Material: 11541990  
Cód. EAN: 4002516349228  
PVP recomendado: 1.249 €

**Precio promoción: 1.049 €**

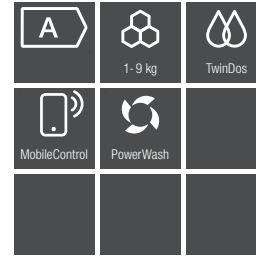

**Lavadora WEI 865  
WCS E LW PWash&TDos&9 kg**

**-200 €**

- Diseño Excellence Chrome Edition: puerta cromada con anillo interior negro
- Capacidad 9 kg de carga
- Velocidad máx. de centrifugado 1.600 rpm
- 22 programas de lavado + 9 opciones extra
- Dosificación automática de detergente TwinDos
- QuickPowerWash: limpieza rápida y profunda en 49 min.
- Conectividad: WifiConne@ct con la app Miele@mobile
- Función Añadir prendas
- Tecnología exclusiva: CapDosing
- SingleWash: rápido lavado de prendas sueltas
- Avisador acústico
- Opción Manchas
- Cajetín de detergente autolimpiable (AutoClean)
- Sistema antifugas Watercontrol
- Medidas (Alto x Ancho x Fondo): 850 x 596 x 636 mm

**6 meses de detergente gratis\***

N.º Material: 11542000  
Cód. EAN: 4002516349310  
PVP recomendado: 1.549 €

**Precio promoción: 1.349 €**

Calidad Made in Germany. Modelos sometidos a test de durabilidad de 20 años

\* Por la compra de una lavadora TwinDos entre el 01.07.2021 y el 31.08.2021, Miele te regala 3 cartuchos UltraPhase 1 y 2 cartuchos UltraPhase 2. De serie se entrega 1 cartucho UltraPhase 1 y otro UltraPhase 2. El cupón es redimible en [www.miele.es](http://www.miele.es)

# ¿Qué características se adaptan mejor a tus necesidades?

Todas las ventajas\* de las lavasecadoras Miele



**Sólo en Miele** **TwinDos®<sup>1)</sup>**  
El mejor sistema de dosificación de detergente líquido.

TwinDos® dosifica la cantidad necesaria de UltraPhase 1 y 2 en el momento preciso del ciclo de lavado. Además, gracias a TwinDos®, se reduce el consumo de detergente hasta un 30 % respecto a la dosificación manual.



**Sólo en Miele** **QuickPower**  
Excelentes resultados de lavado y secado en tiempo récord.



**Sólo en Miele** **PowerWash**  
Máxima eficiencia de limpieza, tanto para cargas grandes como pequeñas.



**Sólo en Miele** **Extra Single**  
Rápido y eficiente: según el programa, lava y seca tu prenda favorita en menos de una hora.



**Sólo en Miele** **Tambor protector**  
Especialmente cuidadoso: gracias a la estructura de panal de abeja de la superficie, la ropa se desliza suavemente sobre una fina película de agua.



**SteamCare**  
Reducción del planchado de hasta el 50 %: tras un programa de lavado o de secado o como programa de alisado independiente.

\* Según modelo

\*\* La máquina incluye un cartucho UltraPhase 1 y otro de UltraPhase 2 con el aparato, el resto se adquieren una vez redimido el cupón.

\*\*\* Base de cálculo: 5 lavados semanales durante 28 semanas

<sup>1)</sup> Patente: EP 2 784 205

# Lavasecadoras

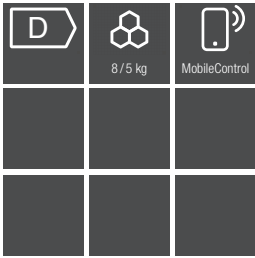

## Lavasecadora WTD 160 WCS

**-250 €**

- Capacidad de 8 kg de carga lavado y 5 kg secado
- Velocidad máx. de centrifugado 1.500 rpm
- 11 programas de lavado + 2 opciones extra
- 10 programas de secado + 1 opción extra
- Conectividad: WiFiConn@ct con la app Miele@mobile
- Cajetín de detergente autolimpiable (Autoclean)
- Medidas (Alto x Ancho x Fondo): 850 x 596 x 637 mm

N.º Material: 11587950  
Cód. EAN: 4002516365440  
PVP recomendado: 1.749 €

**Precio promoción: 1.499 €**

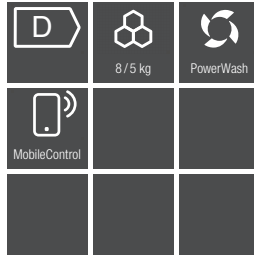

## Lavasecadora WTI 360 WPM PWash 8/5 kg

**-200 €**

- Capacidad de 8 kg de carga lavado y 5 kg secado
- Velocidad máx. de centrifugado 1.600 rpm
- 19 programas de lavado + 7 opciones extra
- 17 programas secado + 3 opciones extra
- QuickPower: prendas perfectamente limpias y secas en tiempo récord
- Conectividad: WiFiConn@ct con la app Miele@mobile
- Tecnología exclusiva: CapDosing
- Avisador acústico
- Cajetín de detergente autolimpiable (Autoclean)
- Sistema antifugas avanzado Waterproof-Metal
- Reduce el planchado un 50% con SteamCare
- Medidas (Alto x Ancho x Fondo): 850 x 596 x 637 mm

N.º Material: 11587930  
Cód. EAN: 4002516365396  
PVP recomendado: 1.999 €

**Precio promoción: 1.799 €**



WTW 870 WPM

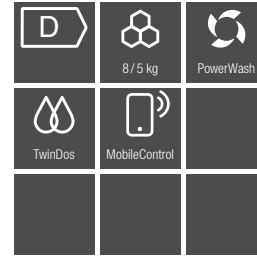

## Lavasecadora WTR 860 WPM PWash&TDos 8/5 kg

- Capacidad de 8 kg de carga lavado y 5 kg secado
- Velocidad máx. de centrifugado 1.600 rpm
- 23 programas lavado + 7 opciones extra
- 21 programas de secado + 2 opciones extra
- QuickPower: prendas perfectamente limpias y secas en tiempo récord
- Dosificación automática de detergente TwinDos
- Conectividad: WiFiConn@ct a través de la app Miele@mobile
- Tecnología exclusiva: CapDosing
- Avisador acústico
- Opción Manchas
- Cajetín de detergente autolimpiable (Autoclean)
- Sistema antifugas avanzado Waterproof-Metal
- Reduce el planchado un 50% con SteamCare
- Medidas (Alto x Ancho x Fondo): 850 x 596 x 637 mm

**6 meses de detergente gratis\***

N.º Material: 11587920  
Cód. EAN: 4002516365044  
PVP recomendado: 2.199 €

## Lavasecadora WTW 870 WPM PWash&TDos 9/6 kg

- Capacidad de 9 kg de carga lavado y 6 kg secado Medidas (Alto x Ancho x Fondo): 850 x 596 x 714 mm

N.º Material: 11587900  
Cód. EAN: 4002516365037  
PVP recomendado: 2.599 €

Calidad Made in Germany. Modelos sometidos a test de durabilidad de 20 años

\* Por la compra de una lavadora TwinDos entre el 01.07.2021 y el 31.08.2021, Miele te regala 3 cartuchos UltraPhase 1 y 2 cartuchos UltraPhase 2. De serie se entrega 1 cartucho UltraPhase 1 y otro UltraPhase 2. El cupón es redimible en [www.miele.es](http://www.miele.es)

# ¿Qué características se adaptan mejor a tus necesidades?

Todas las ventajas\* de las secadoras Miele



## **Sólo en Miele** Tecnología EcoDry

La tecnología EcoDry de Miele garantiza consumos energéticos bajos y tiempos de secado cortos a largo plazo. Gracias a la combinación del sistema de filtros patentado<sup>1)</sup> de Miele y al intercambiador de calor sin mantenimiento, las pelusas no se acumulan en el intercambiador y no afectan al funcionamiento con el paso del tiempo.



## **Sólo en Miele** FragranceDos<sup>2)</sup>

Máxima frescura: ropa esponjosa y con un agradable aroma.



## Eficiencia energética

Máxima eficiencia A+++ -10 %: máxima rentabilidad y resultados óptimos.



## Tecnología de bomba de calor

También para prendas delicadas: secar a baja temperatura es económico y especialmente cuidadoso.



## Intercambiador de calor libre de mantenimiento

Bien protegido: un filtro protege el intercambiador de calor y no es necesario limpiarlo a mano.



## EcoSpeed

Doble ventaja: gracias a EcoSpeed seca tu ropa hasta 20 minutos más rápido con la máxima eficiencia energética.

\* Según modelo

<sup>1)</sup> Patente: EP 2 107 155

<sup>2)</sup> Patente: EP 2 431 516

# Secadoras con bomba de calor



TWB 140 WP



TCD 440 WP

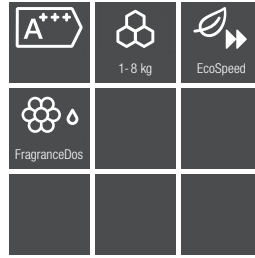

## Secadora TCB 140 WP

**-200 €**

- Diseño Chrome Edition: puerta opaca con anillo exterior ancho
- Capacidad 7 kg de carga
- 12 programas de secado + 2 opciones extra
- Silenciosa: 66dB(A) re 1pW
- Máximo ahorro con tecnología EcoDry
- FragranceDos: soporte especial para envase con fragancia
- Secado de precisión PerfectDry
- Medidas (Alto x Ancho x Fondo): 850 x 596 x 640 mm
- Incluye kit de evacuación de agua condensada: manguera de desagüe y accesorios

**1 fragancia gratis para 50 secados**

N.º Material: 11373620  
Cód. EAN: 4002516249450  
PVP recomendado: 999 €

## Secadora TWB 140 WP

**-200 €**

- Diseño White Edition: puerta opaca con anillo exterior fino
- Medidas (Alto x Ancho x Fondo): 850 x 596 x 655 mm

N.º Material: 11373640  
Cód. EAN: 4002516271161  
PVP recomendado: 999 €

**Precio promoción: 799 €**

## Secadora TWD 440 WP EcoSpeed 8kg

**-150 €**

- Diseño White Edition: puerta opaca con anillo exterior fino
- Capacidad 8 kg de carga
- 12 programas de secado + 2 opciones extra
- Silenciosa: 66dB(A) re 1pW
- Secado aún más rápido con EcoSpeed
- FragranceDos: soporte especial para envase con fragancia
- Secado de precisión PerfectDry
- Medidas (Alto x Ancho x Fondo): 850 x 596 x 655 mm
- Incluye kit de evacuación de agua condensada: manguera de desagüe y accesorios

**1 fragancia gratis para 50 secados**

N.º Material: 11373650  
Cód. EAN: 4002516271178  
PVP recomendado: 1.099 €

## Secadora TCD 440 WP EcoSpeed 8kg

**-150 €**

- Diseño Chrome Edition: puerta opaca con anillo exterior ancho
- Medidas (Alto x Ancho x Fondo): 850 x 596 x 640 mm

N.º Material: 11373630  
Cód. EAN: 4002516270683  
PVP recomendado: 1.099 €

**Precio promoción: 949 €**

# Secadoras con bomba de calor



TCJ 660 WP

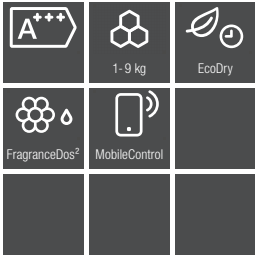

## Secadora TWJ 660 WP Eco 9 kg

- Diseño White Edition: puerta negra con anillo exterior cromado
- Capacidad 9 kg de carga
- 20 programas de secado + 4 opciones extra
- Silenciosa: 64 dB(A) re 1pW
- Máximo ahorro con tecnología EcoDry
- FragranceDos²: elige el aroma de tu ropa entre dos fragancias
- Secado de precisión para todos los tejidos: PerfectDry
- Conectividad: WiFiConn@ct con la app Miele@mobile
- Avisador acústico
- Función EcoFeedback: visualiza el gasto energético y el estado del filtro de pelusas
- Medidas (Alto x Ancho x Fondo): 850 x 596 x 643 mm
- Incluye kit de evacuación de agua condensada: manguera de desagüe y accesorios

**2 fragancias gratis\* para 100 secados**

N.º Material: 11373690  
Cód. EAN: 4002516271239  
PVP recomendado: 1.599 €

## Secadora TCJ 660 WP Eco 9kg

- Diseño ChromeEdition: puerta Graphite Grey con anillo interior en negro
- Medidas (Alto x Ancho x Fondo): 850 x 596 x 636 mm

N.º Material: 11373670  
Cód. EAN: 4002516271222  
PVP recomendado: 1.599 €

## Secadora TCR 860 WP Eco&Steam WiFi & XL

- Diseño Chrome Edition: puerta cromada con anillo interior en negro
- Capacidad de 9 kg de carga
- 23 programas de secado + 4 opciones extra
- Display táctil de fácil manejo MTouch
- Máximo ahorro con la tecnología EcoDry
- Silenciosa: 62dB(A) re 1pW
- FragranceDos2: elige el aroma de tu ropa entre dos fragancias
- SteamFinish: secado perfecto con menos arrugas
- Asistente de secado: ayuda en la selección del programa más adecuado para tus prendas
- Secado de precisión para todos los tejidos: PerfectDry
- Conectividad: WiFiConn@ct con la app Miele@mobile
- Avisador acústico
- Función EcoFeedback: visualiza el gasto energético y el estado del filtro de pelusas
- Medidas (Alto x Ancho x Fondo): 850 x 596 x 636 mm
- Incluye kit de evacuación de agua condensada: manguera de desagüe y accesorios

**2 fragancias gratis\* para 100 secados**

N.º Material: 11004470  
Cód. EAN: 4002516077756  
PVP recomendado: 2.199 €

## Secadora TWV 680 WP Passion

- Diseño White Edition: puerta blanco perla con anillo exterior cromado
- Capacidad de 9 kg de carga
- 24 programas de secado + 4 opciones extra
- Display táctil de fácil manejo MTouch
- Silenciosa: 62dB(A) re 1pW
- Programa Silencio Plus
- Máximo ahorro con la tecnología EcoDry
- FragranceDos2: elige el aroma de tu ropa entre dos fragancias
- SteamFinish: secado perfecto con menos arrugas
- Asistente de secado: ayuda en la selección del programa más adecuado para tus prendas
- Secado de precisión para todos los tejidos: PerfectDry
- Conectividad: WiFiConn@ct con la app Miele@mobile
- Avisador acústico
- Función EcoFeedback: visualiza el gasto energético y el estado del filtro de pelusas
- Medidas (Alto x Ancho x Fondo): 850 x 596 x 643 mm
- Incluye kit de evacuación de agua condensada: manguera de desagüe y accesorios

**2 fragancias gratis\* para 100 secados**

N.º Material: 11004480  
Cód. EAN: 4002516080237  
PVP recomendado: 2.549 €

Calidad Made in Germany. Modelos sometidos a test de durabilidad de 20 años

\* Cupón redimible exclusivamente en miele.es. Solo un cupón por pedido. Promoción no acumulable a otras promociones. No es posible un pago en efectivo.

Prohibida su reventa. El cupón incluye 1 fragancia gratuita, la otra fragancia viene de serie en la secadora.



# Nuevas secadoras con función Wash2Dry



TCD 360 WP



TWF 660 WP

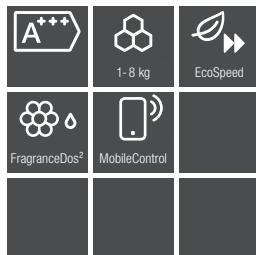

## Secadora TWD 360 WP

**-100 €**

- Diseño White Edition: puerta negra con anillo exterior en blanco
- Capacidad 8 kg de carga
- 10 programas de secado + 2 opciones extra
- Silenciosa: 66dB(A) re 1pW
- Máximo ahorro con tecnología EcoDry
- FragranceDos: soporte especial para envase con fragancia
- Secado de precisión PerfectDry
- Conectividad: WiFiConn@ct con la app Miele@mobile
- Secadora y lavadora integradas inteligentemente con Wash2Dry
- Medidas (Alto x Ancho x Fondo): 850 x 596 x 643 mm
- Incluye kit de evacuación de agua condensada: manguera de desagüe y accesorios

**1 fragancia gratis para 50 secados**

N.º Material: 11598010  
Cód. EAN: 4002516372400  
PVP recomendado: 1.099 €

## Secadora TCD 360 WP Chrome Edition

**-100 €**

- Diseño Chrome Edition: puerta blanca con anillo interior en negro
- Medidas (Alto x Ancho x Fondo): 850 x 596 x 636 mm

N.º Material: 11598000  
Cód. EAN: 4002516373704  
PVP recomendado: 1.099 €

**Precio promoción: 999 €**

## Secadora TCF 660 WP

**-100 €**

- Diseño Chrome Edition: puerta Graphite Grey con anillo interior en negro
- Capacidad 8 kg de carga
- 10 programas de secado + 2 opciones extra
- Silenciosa: 64dB(A) re 1pW
- Secado aún más rápido con EcoSpeed
- FragranceDos2: elige el aroma de tu ropa entre dos fragancias
- Secado de precisión PerfectDry
- Conectividad: WiFiConn@ct con la app Miele@mobile
- Secadora y lavadora integradas inteligentemente con Wash2Dry
- Medidas (Alto x Ancho x Fondo): 850 x 596 x 636 mm
- Incluye kit de evacuación de agua condensada: manguera de desagüe y accesorios

**2 fragancias gratis\* para 100 secados**

N.º Material: 11598020  
Cód. EAN: 4002516373698  
PVP recomendado: 1.199 €

## Secadora TWF 660 WP Chrome Edition

**-100 €**

- Diseño White Edition: puerta negra con anillo exterior cromado
- Medidas (Alto x Ancho x Fondo): 850 x 596 x 643 mm

N.º Material: 11598030  
Cód. EAN: 4002516372295  
PVP recomendado: 1.199 €

**Precio promoción: 1.099 €**

Calidad Made in Germany. Modelos sometidos a test de durabilidad de 20 años

\* Cupón redimible exclusivamente en miele.es. Solo un cupón por pedido. Promoción no acumulable a otras promociones. No es posible un pago en efectivo. Prohibida su reventa. El cupón incluye 1 fragancia gratuita, la otra fragancia viene de serie en la secadora.

# Secadoras Excellence



## Secadora TEB 145 WP

**-200 €**

- Diseño Excellence Chrome Edition: puerta opaca con anillo exterior ancho
- Capacidad 7 kg de carga
- 12 programas de secado + 2 opciones extra
- Silenciosa: 66dB(A) re 1pW
- Máximo ahorro con tecnología EcoDry
- FragranceDos: soporte especial para envase con fragancia
- Secado de precisión PerfectDry
- Medidas (Alto x Ancho x Fondo): 850 x 596 x 640 mm
- Incluye kit de evacuación de agua condensada: manguera de desagüe y accesorios

**1 fragancia gratis para 50 secados**

N.º Material: 11542060  
Cód. EAN: 4002516351986  
PVP recomendado: 1.049 €

**Precio promoción: 849 €**

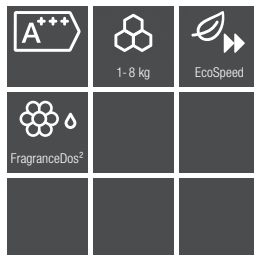

## Secadora TEF 645 WP EcoSpeed&8kg

**-100 €**

- Diseño Excellence Chrome Edition
- Capacidad 8 kg de carga
- 12 programas de secado + 3 opciones extra
- Silenciosa: 66dB(A) re 1pW
- EcoSpeed: secado más rápido y eficiente
- Máximo ahorro con tecnología EcoDry
- FragranceDos²: elige el aroma de tu ropa entre dos fragancias
- Secado de precisión PerfectDry
- Avisador acústico
- Medidas (Alto x Ancho x Fondo): 850 x 596 x 636 mm
- Incluye kit de evacuación de agua condensada: manguera de desagüe y accesorios

**2 fragancias gratis\* para 100 secados**

N.º Material: 11542070  
Cód. EAN: 4002516350507  
PVP recomendado: 1.249 €

**Precio promoción: 1.149 €**

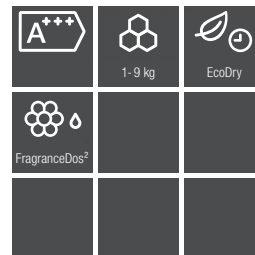

## Secadora TEJ 665 WP Eco&9kg

- Diseño Excellence Chrome Edition
- Capacidad 9 kg de carga
- 20 programas de secado + 4 opciones extra
- Silenciosa: 64 dB(A) re 1pW
- Máximo ahorro con tecnología EcoDry
- FragranceDos²: elige el aroma de tu ropa entre dos fragancias
- Secado de precisión para todos los tejidos: PerfectDry
- Conectividad: WiFiConn@ct a través de la app Miele@mobile
- Avisador acústico
- Función EcoFeedback: visualiza el gasto energético y el estado del filtro de pelusas
- Medidas (Alto x Ancho x Fondo): 850 x 596 x 636 mm
- Incluye kit de evacuación de agua condensada: manguera de desagüe y accesorios

**2 fragancias gratis\* para 100 secados**

N.º Material: 11542080  
Cód. EAN: 4002516352068  
PVP recomendado: 1.649 €

Calidad Made in Germany. Modelos sometidos a test de durabilidad de 20 años

\* Cupón redimible exclusivamente en miele.es. Solo un cupón por pedido. Promoción no acumulable a otras promociones. No es posible un pago en efectivo. Prohibida su reventa.



# ¿Qué características se adaptan mejor a tus necesidades?

Todas las ventajas del sistema de planchado a vapor FashionMaster de Miele



## **Sólo en Miele** Suela con estructura de panal de abeja<sup>1)</sup>

El tambor patentado con estructura de panal de abeja de las lavadoras y secadoras de Miele se encarga de proteger al máximo las prendas. Y lo mismo sucede con FashionMaster de Miele. La base con superficie de panal de abeja de la plancha logra los mejores resultados de planchado y un óptimo cuidado de las prendas.



## **Mesa de planchado activa**

Resultados óptimos: las funciones de hinchado y extracción garantizan una aplicación óptima del vapor y un posicionamiento correcto de las prendas.



## **Vapor**

Más que aire caliente: los 4 bares de presión y los 100 g/min de vapor constante garantizan un resultado de planchado de calidad profesional.



## **Sólo en Miele** Sistema 1-2-Lift

Dos asas, esfuerzo cero. Listo para empezar en segundos gracias al sistema patentado <sup>2)</sup> 1-2 lift.



## **Ajuste de altura sin límites**

Muy ergonómico: el amortiguador de gas te permite ajustar la altura perfecta para la mesa de trabajo. (83-102 cm).



## **Tobera de vapor**

Siempre perfectas: las prendas con caída (vestidos, chaquetas o cortinas) se alisan y se refrescan.

\* Según modelo

<sup>1)</sup> Patente: EP 2 233 632

<sup>2)</sup> Patente: EP 2 169 108

# Sistema de planchado a vapor



## FashionMaster B 3847

- Planchado profesional con presión de vapor (4 bares) y 100 g de vapor/minuto. Plancha con base antiadherente con estructura panal de abeja
- Mesa de planchado con funciones de hinchado y extracción
- Tobera de vapor para planchado vertical
- Display con texto para todas las funciones y el mantenimiento
- Sistema 1-2-Lift: ajuste de altura entre 83 y 102 cm
- Depósito de agua de 1,25 litros
- Compartimento para el almacenamiento
- Ruedas de fácil deslizamiento
- Sistema de descalcificación automática
- Sistema de enfriamiento "CoolDown"
- Medidas abierto (Alto x Ancho x Fondo): 97 x 148 x 47 cm
- Medidas plegado (Alto x Ancho x Fondo): 1280 x 470 x 370 mm

N.º Material: 10546550  
Cód. EAN: 4002515781074  
PVP recomendado: 1.799 €

# ¿Qué características se adaptan mejor a tus necesidades?

## Ventajas\* de los lavavajillas Miele



### QuickPowerWash

Programa corto: resultados perfectos en solo 58 minutos para vajilla con un grado de suciedad normal.



**Sólo en Miele**

### Secado AutoOpen

Secado óptimo: la puerta se abre automáticamente al finalizar el programa de lavado.

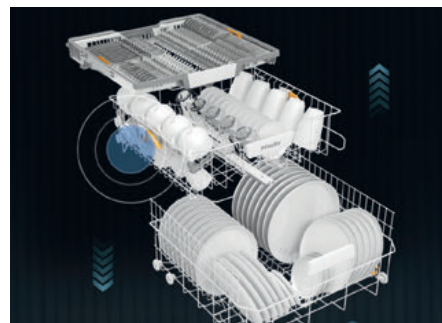

### Dotación de los cestos FlexLine

De la flexibilidad a la comodidad: ajuste fácil, colocación flexible y los mejores resultados de limpieza.



### Tecnología EcoPower

Consumo eficiente de agua y energía: uso eficiente de los recursos gracias al diseño del flujo de agua.



**Sólo en Miele**

### Miele@home

Optimiza tu tiempo: con Miele@home conecta tus aparatos de forma inteligente y disfruta de muchas otras opciones.



**Sólo en Miele**

### Brilliant GlassCare<sup>1)</sup>

Brilliant GlassCare garantiza la máxima protección de tu cristalería.

# Lavavajillas de libre instalación G 5000



## Lavavajillas G 5000 SC BRWS

**-100 €**

- Lavavajillas de libre instalación en Blanco Brillante
- Capacidad: 14 servicios normalizados
- 5 programas de lavado
- QuickPowerWash: limpieza rápida en menos de 1 hora
- Ahorro de tiempo: opción corto
- Muy silencioso: 45 dB (A) re 1 pW
- Consumo de electricidad del programa ECO en kWh con 100 programas (ciclos): 95
- Consumo de agua del programa ECO en litros por programa (ciclo): 8,9
- Consumo de agua en el programa automático a partir de 6 l
- Dotación cesto superior y cesto inferior: Comfort
- Bandeja portacubiertos

**20 UltraTabs gratis\***

N.º Material: 11492300  
Cód. EAN: 4002516313984  
PVP recomendado: 749 €

## G 5000 BRWS

**-100 €**

- Dotación como el modelo G 5000 SC BRWS
- Capacidad: 13 servicios normalizados
- Cesto cubertero en lugar de bandeja portacubiertos
- Consumo de electricidad del programa ECO en kWh con 100 programas (ciclos): 93

N.º Material: 11492280  
Cód. EAN: 4002516313960  
PVP recomendado: 749 €

**Precio promoción: 649 €**



## Lavavajillas G 5000 SC EDST/CLST

**-100 €**

- Lavavajillas de libre instalación en acero inoxidable Cleansteel
- Capacidad: 14 servicios normalizados
- 5 programas de lavado
- QuickPowerWash: limpieza rápida en menos de 1 hora
- Ahorro de tiempo: opción corto
- Muy silencioso: 45 dB(A) re 1 pW
- Consumo de electricidad del programa ECO en kWh con 100 programas (ciclos): 95
- Consumo de agua del programa ECO en litros por programa (ciclo): 8,9
- Consumo de agua en el programa automático a partir de 6 l
- Dotación cesto superior y cesto inferior: Comfort
- Bandeja portacubiertos

**20 UltraTabs gratis\***

N.º Material: 11492310  
Cód. EAN: 4002516313991  
PVP recomendado: 849 €

## G 5000 EDST/CLST

**-100 €**

- Dotación como el modelo G5000 SC BRWS
- Capacidad: 13 servicios normalizados
- Cesto cubertero en lugar de bandeja portacubiertos
- Consumo de electricidad del programa ECO en kWh con 100 programas (ciclos): 93

N.º Material: 11492290  
Cód. EAN: 4002516313977  
PVP recomendado: 849 €

**Precio promoción: 749 €**

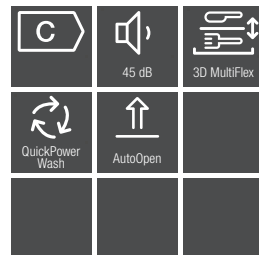

## Lavavajillas G 5210 SC BRWS

**-50 €**

- Lavavajillas de libre instalación en Blanco Brillante
- Capacidad: 14 servicios normalizados
- 5 programas de lavado
- QuickPowerWash: limpieza rápida en menos de 1 hora
- Ahorro de tiempo: opción corto
- Secado AutoOpen: apertura automática tras el lavado
- Muy silencioso: 45 dB(A) re 1 pW
- Consumo de electricidad del programa ECO en kWh con 100 programas (ciclos): 74
- Consumo de agua del programa ECO en litros por programa (ciclo): 8,9
- Consumo de agua en el programa automático a partir de 6 l
- Dotación cesto superior y cesto inferior: Comfort
- Bandeja portacubiertos totalmente ajustable MultiFlex 3D

**20 UltraTabs gratis\***

N.º Material: 11492490  
Cód. EAN: 4002516314059  
PVP recomendado: 899 €

**Precio promoción: 849 €**

## G 5210 BRWS

- Dotación como el modelo G5210 SC BRWS
- Capacidad: 13 servicios normalizados
- Cesto cubertero en lugar de bandeja portacubiertos
- Consumo de electricidad del programa ECO en kWh con 100 programas (ciclos): 73

**20 UltraTabs gratis\***

N.º Material: 11492460  
Cód. EAN: 4002516314042  
PVP recomendado: 849 €

Calidad Made in Germany. Modelos sometidos a test de durabilidad de 20 años

Modelos sujetos a disponibilidad de stock

\* Promoción válida hasta el 31.08.2021. Elige entre 20 Ultratabs gratis o 180 Ultratabs por 34,99 €.

Consulta condiciones en [www.miele.es](http://www.miele.es)

# Lavavajillas de libre instalación e integración total G 5000

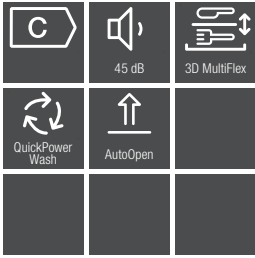

## Lavavajillas G 5210 SC EDST/CLST

**-50 €**

- Lavavajillas de libre instalación en acero inoxidable CleanSteel
- Capacidad: 14 servicios normalizados
- 5 programas de lavado
- QuickPowerwash: limpieza rápida en menos de 1 hora
- Ahorro de tiempo: opción corto
- Secado AutoOpen: apertura automática tras el lavado
- Muy silencioso: 45 dB(A) re 1 pW
- Consumo de electricidad del programa ECO en kWh con 100 programas (ciclos): 74
- Consumo de agua del programa ECO en litros por programa (ciclos): 8,9
- Consumo de agua en el programa automático a partir de 6 l
- Dotación cesto superior y cesto inferior: Comfort
- Bandeja portacubiertos totalmente ajustable MultiFlex 3D

**20 UltraTabs gratis\***

N.º Material: 11492510  
 Cód. EAN: 4002516314066  
 PVP recomendado: 999 €  
**Precio promoción: 949 €**



## Lavavajillas G 5430 SC BRWS

**-150 €**

- Lavavajillas de libre instalación 45 cm en Blanco Brillante
- Capacidad: 9 servicios normalizados
- 5 programas de lavado
- QuickPowerWash: limpieza rápida en menos de 1 hora
- Muy silencioso: 45 dB(A) re 1 pW
- Consumo de electricidad del programa ECO en kWh con 100 programas (ciclos): 78
- Consumo de agua del programa ECO en litros por programa (ciclo): 8,0
- Consumo de agua en el programa automático a partir de 6 l
- Ahorro de tiempo: opción corto
- Bandeja portacubiertos

**20 UltraTabs gratis\***

N.º Material: 11492620  
 Cód. EAN: 4002516314417  
 PVP recomendado: 849 €  
**Precio promoción: 699 €**

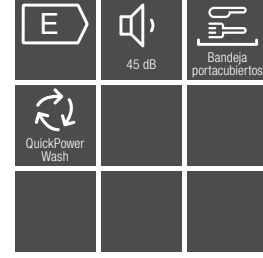

## Lavavajillas G 5050 SCVi

**-100 €**

- Lavavajillas de integración total
- Capacidad: 14 servicios normalizados
- 5 programas de lavado
- QuickPowerWash: limpieza rápida en menos de 1 hora
- Muy silencioso: 45 dB(A) re 1 pW
- Consumo de electricidad del programa ECO en kWh con 100 programas (ciclos): 95
- Consumo de agua del programa ECO en litros por programa (ciclos): 8,9
- Consumo de agua en el programa automático a partir de 6 l
- Ahorro de tiempo: opción corto
- Bandeja portacubiertos

**20 UltraTabs gratis\***

N.º Material: 11492430  
 Cód. EAN: 4002516314035  
 PVP recomendado: 999 €  
**Precio promoción: 899 €**

## G 5050 Vi

- Dotación como el modelo G 5050 SCVi
- Capacidad: 13 servicios normalizados
- Cesto cubertero en lugar de bandeja portacubiertos
- Consumo de electricidad del programa ECO en kWh con 100 programas (ciclos): 93

**20 UltraTabs gratis\***

N.º Material: 11492400  
 Cód. EAN: 4002516314325  
 PVP recomendado: 899 €



# Lavavajillas de libre instalación G 7000

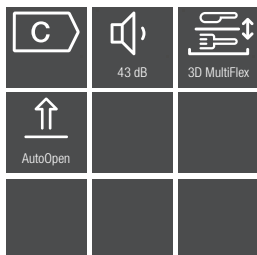

## Lavavajillas G 7100 sc brws

**-100 €**

- Lavavajillas de libre instalación en Blanco Brillante
- Capacidad: 14 servicios normalizados
- 8 programas de lavado
- Muy silencioso: 43 dB(A) re 1 pW
- Consumo de electricidad del programa ECO en kWh con 100 programas (ciclos): 74
- Consumo de agua del programa ECO en litros por programa (ciclos): 8,9
- Consumo de agua en el programa Automático a partir de 6 l
- EcoFeedback: estimación del consumo de agua y energía
- QuickPowerWash: limpieza rápida en menos de 1 hora
- Secado AutoOpen: apertura automática del aparato tras el lavado
- Dotación cesto superior y cesto inferior: ExtraComfort
- Bandeja portacubiertos totalmente ajustable MultiFlex 3D

**20 UltraTabs gratis\***

N.º Material: 11091800  
Cód. EAN: 4002516102250  
PVP recomendado: 1.099 €

**Precio promoción: 999 €**

## Lavavajillas G 7100 SC CLST

**-50 €**

- Acabado en acero inoxidable CleanSteel

N.º de material: 11091840  
Código EAN: 4002516102267  
PVP recomendado: 1.149 €

**Precio promoción: 1.099 €**

# ¿Qué características se adaptan mejor a tus necesidades?

Principales ventajas\* de los aparatos de frío de libre instalación de Miele



## PerfectFresh Pro

La mejor conservación: temperatura y humedad del aire ideales, alimentos frescos hasta 5 veces más tiempo.



## FlexiLight

No deslumbra y es flexible: la iluminación LED de las baldas de cristal se ajusta de forma individual.



## Click2Open

Apertura más fácil: los aparatos sin tiradores se pueden abrir con facilidad accionando la palanca.



## NoFrost

No más descongelar: con la recirculación no se forma hielo, y así evita tener que descongelar.



## Blackboard edition

Personalizado: escribe, pinta o dibuja en el frontal con tiza convencional o rotuladores de tinta líquida.



## DynaCool

Distribución homogénea de la temperatura: Un ventilador asegura la óptima circulación y distribución del aire frío.

# Combis

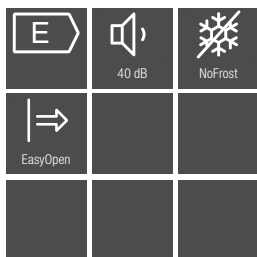

## Combi KFN 28132 D ws

**-250 €**

- Combi independiente en color blanco
- Sistema de apertura integrado en la puerta
- Iluminación del frigorífico mediante LED
- Sistema de refrigeración dinámica DynaCool
- Función Superfrío: enfría rápidamente grandes cantidades de alimentos.
- Función SuperFrost: rápida congelación de los alimentos frescos
- No más descongelar con el sistema NoFrost
- ComfortClean: estantes aptos para la limpieza en el lavavajillas
- Capacidad útil total: 310 litros
- Nivel acústico en dB(A) re1pW: 40
- Medidas (Alto x Ancho x Fondo): 186,1 x 60,0 x 65,7 cm

N.º Material: 10622020  
Cód. EAN: 4002515811863  
PVP recomendado: 949 €

**Precio promoción: 699 €**

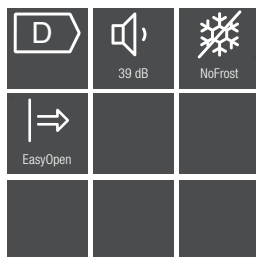

## Combi KFN 28133 D ws

**-300 €**

- Combi independiente en color blanco
- Sistema de apertura integrado en la puerta
- Iluminación del frigorífico mediante LED
- Sistema de refrigeración dinámica DynaCool
- Función Superfrío: enfría rápidamente grandes cantidades de alimentos.
- Función SuperFrost: rápida congelación de los alimentos frescos
- No más descongelar con el sistema NoFrost
- ComfortClean: estantes aptos para la limpieza en el lavavajillas
- Capacidad útil total: 310 litros
- Nivel acústico en dB(A) re1pW: 39
- Medidas (Alto x Ancho x Fondo): 186,1 x 60,0 x 65,7 cm

N.º Material: 10622110  
Cód. EAN: 4002515812082  
PVP recomendado: 1.049 €

**Precio promoción: 749 €**

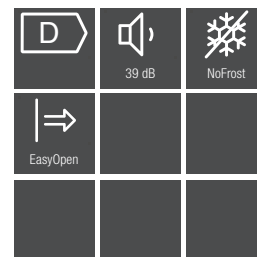

## Combi KFN 28133 D edt/cs

**-250 €**

- Combi independiente con puerta de acero inox. CleanSteel
- Sistema de apertura integrado en la puerta
- Iluminación del frigorífico mediante LED
- Sistema de refrigeración dinámica DynaCool
- Función Superfrío: enfría rápidamente grandes cantidades de alimentos.
- Función SuperFrost: rápida congelación de los alimentos frescos
- No más descongelar con el sistema NoFrost
- ComfortClean: estantes aptos para la limpieza en el lavavajillas
- Capacidad útil total: 310 litros
- Nivel acústico en dB(A) re1pW: 39
- Medidas (Alto x Ancho x Fondo): 186,1 x 60,0 x 65,7 cm

N.º Material: 10622130  
Cód. EAN: 4002515812099

PVP recomendado: 1.099 €

**Precio promoción: 849 €**

# Combis

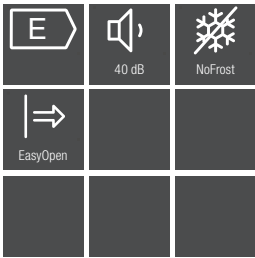

## Combi KFN 29162 D WS

**-250 €**

- Combi independiente en color blanco
- Sistema de apertura integrado en la puerta
- Iluminación del frigorífico mediante LED
- Sistema de refrigeración dinámica DynaCool
- Función Superfrío: enfría rápidamente grandes cantidades de alimentos.
- Función SuperFrost: rápida congelación de los alimentos frescos
- No más descongelar con el sistema NoFrost
- ComfortClean: estantes aptos para la limpieza en el lavavajillas
- Capacidad útil total: 344 litros
- Nivel acústico en dB(A) re1pW: 40
- Medidas (Alto x Ancho x Fondo): 201,1 x 60,0 x 65,7 cm

**Estante para botellas gratis**

N.º Material: 11213670  
 Cód. EAN: 4002516168218  
 PVP recomendado: 999 €  
**Precio promoción: 749 €**

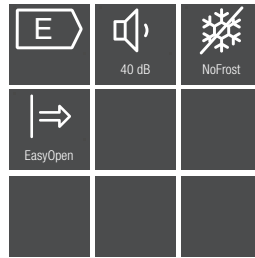

## Combi KFN 29162 D EDT/CS

**-250 €**

- Combi independiente con puerta de acero inox. CleanSteel
- Sistema de apertura integrado en la puerta
- Iluminación del frigorífico mediante LED
- Sistema de refrigeración dinámica DynaCool
- Función Superfrío: enfría rápidamente grandes cantidades de alimentos.
- Función SuperFrost: rápida congelación de los alimentos frescos
- No más descongelar con el sistema NoFrost
- ComfortClean: estantes aptos para la limpieza en el lavavajillas
- Capacidad útil total: 344 litros
- Nivel acústico en dB(A) re1pW: 40
- Medidas (Alto x Ancho x Fondo): 201,1 x 60,0 x 65,7 cm

**Estante para botellas gratis**

N.º Material: 11213680  
 Cód. EAN: 4002516168225  
 PVP recomendado: 1.099 €  
**Precio promoción: 849 €**

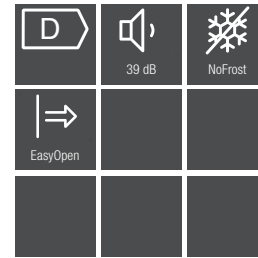

## Combi KFN 29133 D ws

**-300 €**

- Combi independiente en color blanco
- Sistema de apertura integrado en la puerta
- Iluminación del frigorífico mediante LED
- Sistema de refrigeración dinámica DynaCool
- Función Superfrío: enfría rápidamente grandes cantidades de alimentos.
- Función SuperFrost: rápida congelación de los alimentos frescos
- No más descongelar con el sistema NoFrost
- ComfortClean: estantes aptos para la limpieza en el lavavajillas
- Capacidad útil total: 344 litros
- Nivel acústico en dB(A) re1pW: 39
- Medidas (Alto x Ancho x Fondo): 201,1 x 60,0 x 65,7 cm

N.º Material: 10622540  
 Cód. EAN: 4002515812433  
 PVP recomendado: 1.099 €  
**Precio promoción: 799 €**

# Combis

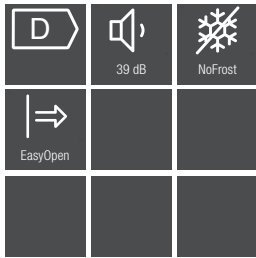

## Combi KFN 29133 D edt/cs

**-300 €**

- Combi independiente con puerta de acero inox. CleanSteel
- Sistema de apertura integrado en la puerta
- Iluminación del frigorífico mediante LED
- Sistema de refrigeración dinámica DynaCool
- Función Superfrío: enfría rápidamente grandes cantidades de alimentos.
- Función SuperFrost: rápida congelación de los alimentos frescos
- No más descongelar con el sistema NoFrost
- ComfortClean: estantes aptos para la limpieza en el lavavajillas
- Capacidad útil total: 344 litros
- Nivel acústico en dB(A) re1pW: 39
- Medidas (Alto x Ancho x Fondo): 201,1 x 60,0 x 65,7 cm

N.º Material: 10622570  
Cód. EAN: 4002515812440  
PVP recomendado: 1.199 €

**Precio promoción: 899 €**

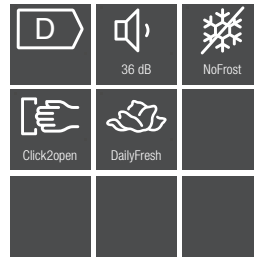

## Combi KFN 29233 D ws

**-150 €**

- Combi independiente en color blanco
- Sistema de ayuda para la apertura de la puerta Click2Open
- Iluminación del frigorífico mediante LED
- Sistema de refrigeración dinámica DynaCool
- Función Superfrío: enfría rápidamente grandes cantidades de alimentos.
- Amplio cajón con humedad regulable: DailyFresh
- Interior XL
- Cajón CompactCase
- Función SuperFrost: rápida congelación de los alimentos frescos
- No más descongelar con el sistema NoFrost
- ComfortClean: estantes aptos para la limpieza en el lavavajillas
- Capacidad útil total: 365 litros
- Nivel acústico en dB(A) re1pW: 36
- Medidas (Alto x Ancho x Fondo): 201,1 x 60,0 x 67,5 cm

N.º Material: 10153960  
Cód. EAN: 4002515597613  
PVP recomendado: 1.449 €

**Precio promoción: 1.299 €**

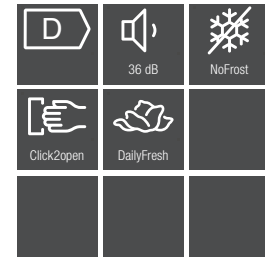

## Combi KFN 29233 D edt/cs

**-150 €**

- Combi independiente con puerta de acero inox. CleanSteel
- Sistema de ayuda para la apertura de la puerta Click2Open
- Iluminación del frigorífico mediante LED
- Sistema de refrigeración dinámica DynaCool
- Función Superfrío: enfría rápidamente grandes cantidades de alimentos.
- Amplio cajón con humedad regulable: DailyFresh
- Interior XL
- Cajón CompactCase
- Función SuperFrost: rápida congelación de los alimentos frescos
- No más descongelar con el sistema NoFrost
- ComfortClean: estantes aptos para la limpieza en el lavavajillas
- Capacidad útil total: 365 litros
- Nivel acústico en dB(A) re1pW: 36
- Medidas (Alto x Ancho x Fondo): 201,1 x 60,0 x 67,5 cm

N.º Material: 10153970  
Cód. EAN: 4002515597620  
PVP recomendado: 1.599 €

**Precio promoción: 1.449 €**

# Combis

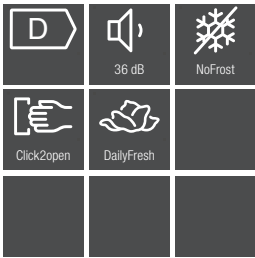

## Combi KFN 29233 D bb BLACKBOARD

- Combi independiente con puerta en acabado efecto pizarra Blackboard
- Sistema de ayuda para la apertura de la puerta Click2Open
- Iluminación del frigorífico mediante LED
- Sistema de refrigeración dinámica DynaCool
- Función Superfrío: enfría rápidamente grandes cantidades de alimentos.
- Interior XL
- Cajón CompactCase
- Amplio cajón con humedad regulable: DailyFresh
- Función SuperFrost: rápida congelación de los alimentos frescos
- No más descongelar con el sistema NoFrost
- ComfortClean: estantes aptos para la limpieza en el lavavajillas
- Capacidad útil total: 365 litros
- Nivel acústico en dB(A) re1pW: 36
- Medidas (Alto x Ancho x Fondo): 201,1 x 60,0 x 68,5 cm

N.º Material: 10242900  
Cód. EAN: 4002515639023  
PVP recomendado: 1.749 €

**Precio promoción: 1.499 €**

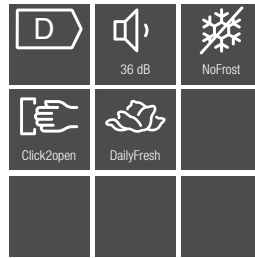

## Combi KFN 29283 D edt/cs

- Combi independiente con puerta de acero inox. CleanSteel
- Sistema de ayuda para la apertura de la puerta Click2Open
- Iluminación del frigorífico mediante LED
- Sistema de refrigeración dinámica DynaCool
- Función Superfrío: enfría rápidamente grandes cantidades de alimentos.
- Interior XL
- Óptimo nivel de temperatura y humedad para alimentos delicados: PerfectFresh
- Función SuperFrost: rápida congelación de los alimentos frescos
- No más descongelar con el sistema NoFrost
- ComfortClean: estantes aptos para la limpieza en el lavavajillas
- Capacidad útil total: 350 litros
- Nivel acústico en dB(A) re1pW: 36
- Medidas (Alto x Ancho x Fondo): 201,1 x 60,0 x 67,5 cm

N.º Material: 10153920  
Cód. EAN: 4002515597491  
PVP recomendado: 1.649 €

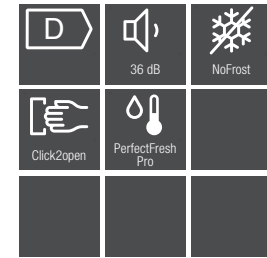

## Combi KFN 29683 D BRWS

- Combi independiente con puerta en Cristal Brilliant White
- Sistema de ayuda para la apertura de la puerta Click2Open
- Ajuste de la iluminación personalizable con FlexiLight
- Sistema de refrigeración dinámica DynaCool
- Función Superfrío: enfría rápidamente grandes cantidades de alimentos.
- Interior XL
- Mayor frescura durante más tiempo con PerfectFresh Pro
- Función SuperFrost: rápida congelación de los alimentos frescos
- No más descongelar con el sistema NoFrost
- ComfortClean: estantes aptos para la limpieza en el lavavajillas
- Capacidad útil total: 350 litros
- Nivel acústico en dB(A) re1pW: 36
- Medidas (Alto x Ancho x Fondo): 201,1 x 60,0 x 68,5 cm

N.º Material: 10243110  
Cód. EAN: 4002515639153  
PVP recomendado: 2.649 €

**-250 €**



## Combi

### KFN 29683 D obsw

- Combi independiente con puerta en Cristal Obsidian Black
- Sistema de ayuda para la apertura de la puerta Click2Open
- Ajuste de la iluminación personalizable con FlexiLight
- Sistema de refrigeración dinámica DynaCool
- Función Superfrío: enfría rápidamente grandes cantidades de alimentos.
- Interior XL
- Mayor frescura durante más tiempo con PerfectFresh Pro
- Función SuperFrost: rápida congelación de los alimentos frescos
- No más descongelar con el sistema NoFrost
- ComfortClean: estantes aptos para la limpieza en el lavavajillas
- Capacidad útil total: 350 litros
- Nivel acústico en dB(A) re1pW: 36
- Medidas (Alto x Ancho x Fondo): 201,1 x 60,0 x 68,5 cm

N.º Material: 10243100  
 Cód. EAN: 4002515639146  
 PVP recomendado: 2.649 €



# Frigoríficos Side-by-Side

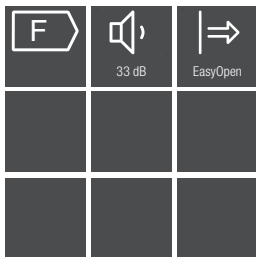

## Frigorífico Side-by-Side K 28202 D WS

- Frigorífico para instalación side-by-side de color blanco
- Manejo táctil TouchControl
- Sistema de apertura fácil de la puerta con tirador EasyOpen
- Iluminación mediante LED
- Sistema de refrigeración dinámica DynaCool
- ComfortClean: estantes aptos para la limpieza en el lavavajillas
- Alarma acústica y óptica de la puerta
- Capacidad útil total: 385 l
- Nivel acústico: 33 dB(A) re1pW
- Medidas (Alto x Ancho x Fondo): 185 x 60 x 63 cm

N.º Material: 10243420  
Cód. EAN: 4002515639269  
PVP recomendado: 1.049 €

## Diseño en acero inoxidable CleanSteel Side-by-Side K 28202 EDT/CS

N.º de material: 10243430  
Código EAN: 4002515639276  
PVP recomendado: 1.199 €

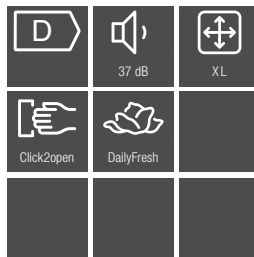

## Frigorífico Side-by-Side KS 28423 ED/CS

- Frigorífico para instalación side-by-side en acero inoxidable CleanSteel e interior XL
- Manejo táctil FreshTouch
- Sistema de ayuda para la apertura de la puerta Click2Open
- Ajuste de la iluminación personalizable con FlexiLight
- Sistema de refrigeración dinámica DynaCool
- ComfortClean: estantes aptos para la limpieza en el lavavajillas
- Cajón CompactCase y cajón DailyFresh con regulación de la humedad
- Modo Party y modo Holiday
- Función bloqueo y alarma acústica y óptica de la puerta
- Capacidad útil total: 395 l
- Nivel acústico: 37 dB(A) re1pW
- Medidas (Alto x Ancho x Fondo): 185 x 60 x 67,5 cm

N.º Material: 10804770  
Cód. EAN: 4002515954317  
PVP recomendado: 1.869 €

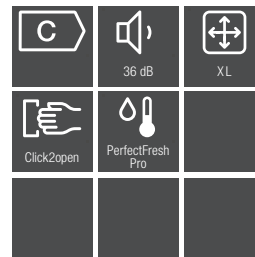

## Frigorífico Side-by-Side KS 28463 BB

- Frigorífico para instalación side-by-side con acabado pizarra e interior XL
- Manejo táctil FreshTouch
- Sistema de ayuda para la apertura de la puerta Click2Open
- Ajuste de la iluminación personalizable con FlexiLight
- Sistema de refrigeración dinámica DynaCool
- ComfortClean: estantes aptos para la limpieza en el lavavajillas
- PerfectFresh Pro: alimentos frescos durante más tiempo
- Modo Party y modo Holiday: temperatura del congelador ajustable según tus necesidades
- Función bloqueo y alarma acústica y óptica de la puerta
- Capacidad útil total: 372 l
- Nivel acústico: 36 dB(A) re1pW
- Medidas (Alto x Ancho x Fondo): 185 x 60 x 67,5

N.º Material: 10804790  
Cód. EAN: 4002515954331  
PVP recomendado: 2.299 €



# Congeladores Side-by-Side e independientes



## Congelador Side-by-Side FN 28262 WS

- Congelador para instalación side-by-side de color blanco
- Manejo táctil TouchControl
- Sistema de apertura fácil de la puerta con tirador EasyOpen
- No más descongelar con el sistema NoFrost
- Alarma acústica y óptica de la puerta y de temperatura
- Capacidad útil total: 268 l
- Nivel acústico: 41 dB(A) re1pW
- Medidas (Alto x Ancho x Fondo): 185 x 60 x 62,2 cm

N.º Material: 10243260  
Cód. EAN: 4002515639245  
PVP recomendado: 1.049 €

## Diseño en acero inoxidable CleanSteel Side-by-Side FN 28262 ED/CS

N.º de material: 10243300  
Código EAN: 4002515639252  
PVP recomendado: 1.149 €

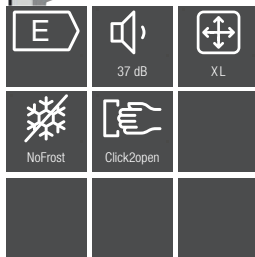

## Congelador Side-by-Side FNS 28463 BB BLACKBOARD

- Congelador para instalación side-by-side con acabado pizarra e interior XL
- Manejo táctil FreshTouch
- Sistema de ayuda para la apertura de la puerta Click2Open
- Iluminación mediante LED
- Preparador de cubitos de hielo con conexión fija de agua
- No más descongelar con el sistema NoFrost
- Función bloqueo y alarmas acústica y óptica de la puerta y de temperatura
- Kit de unión side-by-side incluido
- Capacidad útil total: 277 l
- Nivel acústico: 37 dB(A) re1pW
- Medidas (Alto x Ancho x Fondo): 185 x 60 x 67,5 cm

N.º Material: 10805090  
Cód. EAN: 4002515954379  
PVP recomendado: 2.169 €

## Diseño en acero inoxidable CleanSteel Side-by-Side FNS 28463 ED/CS

N.º de material: 10805070  
Código EAN: 4002515954362  
PVP recomendado: 2.069 €

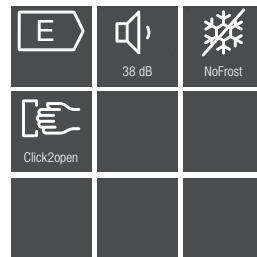

## Congelador Independiente FN 28263 WS

- Congelador de libre instalación de color blanco
- Manejo táctil FreshTouch
- Iluminación mediante LED
- No más descongelar con el sistema NoFrost
- SuperFrost: rápida congelación de los alimentos
- Función bloqueo y alarmas acústica y óptica de la puerta y de temperatura
- Capacidad útil total: 277 l
- Nivel acústico: 38 dB(A) re1pW
- Medidas (Ancho x Alto x Fondo): 185 x 60 x 67,5 cm

N.º Material: 10243230  
Cód. EAN: 4002515639221  
PVP recomendado: 1.349 €

Te mereces un horno de gran capacidad que además cocine varios platos a la vez

Volumen interior de 76 l.

Función Aire caliente Plus.  
Cocina hasta 3 platos a la vez  
sin mezclar olores ni sabores.



Encuentra nuevas recetas para tu  
horno Active aquí.

Te mereces un horno Miele.



# ¿Qué características se adaptan mejor a tus necesidades?

Principales ventajas\* de los hornos multifunción Active de Miele.

## H 2265-1 B

Ahora 529 €

- Gran capacidad interior: 76 l.
- Aire caliente Plus: Reparto homogéneo del calor.
- Acabado antiadherente PerfectClean.

## H 2267-1 B

Ahora 549 €

- Gran capacidad interior: 76 l.
- Aire caliente Plus: Reparto homogéneo del calor.
- Acabado antiadherente PerfectClean.
- Guías telescópicas FlexiClip.



## H 2265-1 BP

Ahora 699 €

- Gran capacidad interior: 76 l.
- Aire caliente Plus: Reparto homogéneo del calor.
- Autolimpieza pirolítica.

## H 2267-1 BP

Ahora 729 €

- Gran capacidad interior: 76 l.
- Aire caliente Plus: Reparto homogéneo del calor.
- Autolimpieza pirolítica.
- Guías telescópicas FlexiClip.



# ¿Qué características se adaptan mejor a tus necesidades?

Principales ventajas\* de los hornos combinados con microondas empotrables de Miele



## Eficiencia energética

Consumo de energía extremadamente reducido: casi todos nuestros nuevos hornos cuentan con la distinción de clase de eficiencia energética A. Ahorra en gasto energético y protege el medio ambiente.



## Programas automáticos

Triunfarás como un profesional: con los programas con regulación electrónica podrás preparar cómodamente multitud de platos diferentes. Tanto si horneas una tarta o cocinas aves: no tendrás que elegir la función, la temperatura ni la duración. El grado de cocción, por ejemplo, para el pescado se puede ajustar de forma individual. Y con la función combinada con microondas los tiempos de cocción se reducen visiblemente.



## Total conectividad

Disfruta de nuestra amplia gama con WiFi integrado. Con la aplicación Miele@mobile siempre podrás disfrutar de la comodidad de comprar nuevos productos, recibir asistencia en remoto o bien controlar el estado de tu surtido Miele en todo momento.



## Función Clima

De esta forma conseguirás los mejores resultados sin esfuerzo: puedes añadir humedad a diversas funciones. Así conseguirás que la carne esté tierna y jugosa por dentro mientras tiene una costra deliciosa por fuera, y los panecillos estarán esponjosos por dentro y dorados por fuera. Para más comodidad, puedes programar puntualmente las entradas de vapor. La función Clima se utiliza también en diversos programas automáticos.



## Programaciones de tiempo

Decide cuándo debe estar listo y relájate: simplemente ajusta la hora de inicio, la hora final o la duración del proceso de cocción. Este finalizará automáticamente una vez transcurrido el tiempo de cocción. El minutero avisador es útil en multitud de situaciones. Y no solo eso: en caso de fallo de red se guarda la hora ajustada hasta 150 horas.



## Guías telescópicas FlexiClip

Riega o da la vuelta cómodamente a tus alimentos y a una distancia segura del interior caliente: con las guías telescópicas FlexiClip podrás extraer sin esfuerzo del horno las bandejas de repostería o parrillas sin peligro de quemarte. Nuestro sistema de guías patentado te permite colocar con flexibilidad las guías telescópicas en distintos niveles, totalmente adaptadas a tus necesidades.

# Hornos multifunción Active

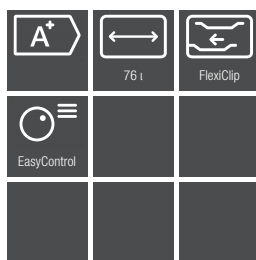
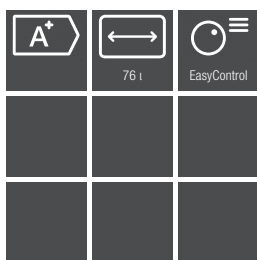

## Horno multifunción Active H 2265-1 B

**-70 €**

- Volumen interior: 76 litros
- Acero inoxidable antihuellas CleanSteel
- Eficiencia energética A+
- Display EasyControl
- Función Timer
- Indicación del progreso hasta la temperatura deseada en el display
- Interior del horno con PerfectClean y pared trasera con esmalte catalítico autolimpiable
- Puerta CleanGlass de 3 cristales
- Accesorios: bandeja universal con PerfectClean y parrilla

N.º Material: 11129280  
Cód. EAN: 4002516178996  
PVP recomendado: 599 €

**Precio promoción: 529 €**

## Con función pirolítica: H 2265-1 BP Active

**-100 €**

- Autolimpieza pirolítica
- Puerta CleanGlass de 4 cristales

N.º Material: 11129290  
Cód. EAN: 4002516180012  
PVP recomendado: 799 €

**Precio promoción: 699 €**

## Horno multifunción Active H 2267-1 B

**-80 €**

- Volumen interior: 76 litros
- Acero inoxidable antihuellas CleanSteel
- Eficiencia energética A+
- Display EasyControl
- Función Timer
- Indicación del progreso hasta la temperatura deseada en el display
- Interior del horno con PerfectClean y pared trasera con esmalte catalítico autolimpiable
- Puerta CleanGlass de 3 cristales
- Accesorios: bandeja universal con PerfectClean, guías telescópicas FlexiClip y parrilla

N.º Material: 11129300  
Cód. EAN: 4002516180029  
PVP recomendado: 629 €

**Precio promoción: 549 €**

## Con función pirolítica: H 2267-1 BP Active

**-100 €**

- Autolimpieza pirolítica
- Puerta CleanGlass de 4 cristales

N.º Material: 11129310  
Cód. EAN: 4002516179924  
PVP recomendado: 829 €

**Precio promoción: 729 €**

# El diseño que marca la diferencia

GENERACIÓN 7000

Gama ContourLine

Gama PureLine

Gama VitroLine



# Hornos multifunción ContourLine y PureLine

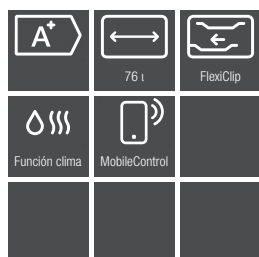

**-300 €**

## Horno multifunción

### H 7164 B ContourLine

- Volumen interior: 76 litros
- Acero inoxidable antihuellas CleanSteel
- Eficiencia energética A+
- Función Clima
- Display de fácil manejo DirectSensor S
- Indicación del progreso hasta la temperatura deseada en el display
- Interior del horno con PerfectClean y pared trasera con esmalte catalítico autolimpiable.
- Sistema de apertura y cierre suaves (SoftOpen y SoftClose)
- Conectividad: Wifi Conn@ct a través de la app Miele@mobile
- Puerta CleanGlass de 3 cristales
- Accesorios: bandeja universal y de repositería con PerfectClean y guías telescópicas FlexiClip

**Recetario gratis con más de 120 recetas**

N.º Material: 11129510  
 Cód. EAN: 4002516179900  
 PVP recomendado: 1.499 €  
**Precio promoción: 1.199 €**

## Con función pirolítica:

### H 7164 BP ContourLine

- Autolimpieza pirolítica
- Puerta CleanGlass de 4 cristales

**Recetario gratis con más de 120 recetas**

N.º Material: 11129520  
 Cód. EAN: 4002516180401  
 PVP recomendado: 1.849 €  
**Precio promoción: 1.599 €**

**-250 €**



**-300 €**

## Horno multifunción

### H 7162 B EDST/CLST ContourLine

- Volumen interior: 76 litros
- Acero inoxidable antihuellas CleanSteel
- Eficiencia energética A+
- Sonda térmica con cable
- Display de fácil manejo DirectSensor S
- Indicación del progreso hasta la temperatura deseada en el display
- Interior del horno con PerfectClean y pared trasera con esmalte catalítico autolimpiable.
- Sistema de apertura y cierre suaves (SoftOpen y SoftClose)
- Puerta CleanGlass de 3 cristales
- Accesorios: bandeja universal y de repositería con PerfectClean y guías telescópicas FlexiClip

**Recetario gratis con más de 120 recetas**

N.º Material: 11614630  
 Cód. EAN: 4002516389729  
 PVP recomendado: 1.299 €  
**Precio promoción: 999 €**

## Con función pirolítica:

### H 7162 BP EDST/CLST ContourLine

- Autolimpieza pirolítica
- Puerta CleanGlass de 4 cristales

**Recetario gratis con más de 120 recetas**

N.º Material: 11614640  
 Cód. EAN: 4002516389590  
 PVP recomendado: 1.599 €  
**Precio promoción: 1.399 €**

**-200 €**



## Horno multifunción

### H 7262 B PureLine

- Volumen interior: 76 litros
- Acero inoxidable antihuellas CleanSteel
- Eficiencia energética A+
- Sonda térmica con cable
- Display de fácil manejo DirectSensor S
- Indicación del progreso hasta la temperatura deseada en el display
- Interior del horno con PerfectClean y pared trasera con esmalte catalítico autolimpiable.
- Sistema de apertura y cierre suaves (SoftOpen y SoftClose)
- Puerta CleanGlass de 3 cristales
- Accesorios: bandeja universal y de repositería con PerfectClean y guías telescópicas FlexiClip

**Recetario gratis con más de 120 recetas**

N.º Material: 11614690  
 Cód. EAN: 4002516389606  
 PVP recomendado: 1.299 €

## Con función pirolítica:

### H 7262 BP PureLine

- Autolimpieza pirolítica
- Puerta CleanGlass de 4 cristales

**Recetario gratis con más de 120 recetas**

N.º Material: 11614740  
 Cód. EAN: 4002516389651  
 PVP recomendado: 1.599 €

# Hornos multifunción VitroLine



## Horno multifunción H 7262 B OBSW VitroLine

- Volumen interior: 76 litros
- Acero inoxidable antihuellas CleanSteel
- Eficiencia energética A+
- Sonda térmica con cable
- Display de fácil manejo DirectSensor S
- Indicación del progreso hasta la temperatura deseada en el display
- Interior del horno con PerfectClean y pared trasera con esmalte catalítico autolimpiable.
- Sistema de apertura y cierre suaves (SoftOpen y SoftClose)
- Puerta CleanGlass de 3 cristales
- Accesorios: bandeja universal y de repostería con PerfectClean y guías telescópicas FlexiClip

**Recetario gratis con más de 120 recetas**

N.º Material: 11614710  
Cód. EAN: 4002516375753  
PVP recomendado: 1.699 €

## Horno multifunción H 7262 B GRGR VitroLine

- Volumen interior: 76 litros
- Acero inoxidable antihuellas CleanSteel
- Eficiencia energética A+
- Sonda térmica con cable
- Display de fácil manejo DirectSensor S
- Indicación del progreso hasta la temperatura deseada en el display
- Interior del horno con PerfectClean y pared trasera con esmalte catalítico autolimpiable.
- Sistema de apertura y cierre suaves (SoftOpen y SoftClose)
- Puerta CleanGlass de 3 cristales
- Accesorios: bandeja universal y de repostería con PerfectClean y guías telescópicas FlexiClip

**Recetario gratis con más de 120 recetas**

N.º Material: 11614720  
Cód. EAN: 4002516375333  
PVP recomendado: 1.699 €





# ¿Qué características se adaptan mejor a tus necesidades?

Características principales\* de las placas de cocción de Miele



## Placa y campana conectadas

Gracias a Con@ctivity 3.0, la mayoría de las placas de la Generación 7000 se comunican directamente con la campana.



## Inducción total

Cocina con la máxima flexibilidad gracias a la placa de inducción total, con la que tendrás la libertad de cocinar en cualquier zona de la placa. Además, contiene un indicador de posición integrado para notificar la zona de cocción.



## SmartSelect

Rápido e intuitivo: los niveles de potencia y tiempos se ajustan directamente en cada zona de cocción.



## Selección intuitiva e inteligente

Gracias a la función SmartSelect, el nivel de potencia y el tiempo se seleccionan de forma intuitiva. Cada zona de cocción tiene su propia fila de números retroiluminada, lo que facilita su lectura desde cualquier ángulo.



## **Sólo en Miele** TwinBooster

Para conseguir un inicio de cocción muy rápido: la función TwinBooster exclusiva de Miele concentra toda la potencia de dos zonas de cocción en una. O bien distribuir la potencia de inducción de forma individual y ganar flexibilidad al cocinar.



## PowerFlex

Gran flexibilidad, máxima potencia: los recipientes grandes se calientan de forma muy rápida y sin problemas.

# Placas de inducción

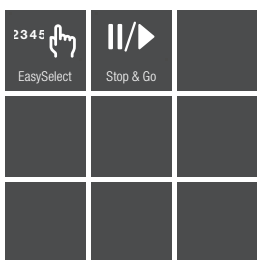

## Placa de inducción KM 7200 FR

**-100 €**

- Acabado con cerco perimetral en acero inoxidable
- 3 zonas de cocción
- Zona grande de cocción de 28 cm
- Manejo sencillo: EasySelect
- Función Stop&Go
- Función Booster en todas las zonas
- Desconexión de seguridad y función Bloqueo
- Display amarillo
- Medidas de la placa en mm (An x Alt x Fo): 574 x 51x 504
- Medidas del hueco en mm (An x Fo): 560 x 490

N.º Material: 11218080  
Cód. EAN: 4002516201618  
PVP recomendado: 799 €

**Precio promoción: 699 €**

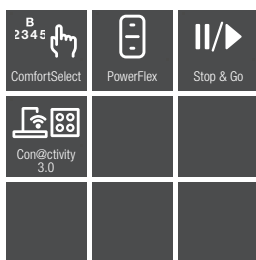

## Placa de inducción KM 7464 FR

**-150 €**

- Acabado con cerco perimetral en acero inoxidable
- 4 zonas de cocción
- 1 área PowerFlex
- Selección rápida por fila numérica: ComfortSelect
- Con@ctivity 3.0: comunicación directa entre la placa y la campana extractora
- Función Stop&Go
- Función Booster en todas las zonas
- Desconexión de seguridad y función Bloqueo
- Display amarillo
- Medidas de la placa en mm (An x Alt x Fo): 626 x 52 x 526
- Medidas del hueco en mm (An x Fo): 560 x 490

N.º Material: 11419290  
Cód. EAN: 4002516283881  
PVP recomendado: 1.149 €

**Precio promoción: 999 €**

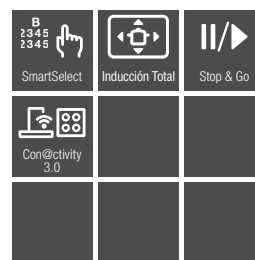
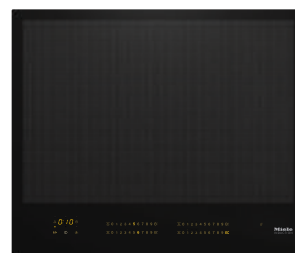

## Placa de inducción total KM 7667 FL

- Instalación enrasada o sobre encimera
- Placa de inducción total
- Manejo cómodo e intuitivo: SmartSelect
- Con@ctivity 3.0: comunicación directa entre la placa y la campana extractora
- Función Stop&Go
- Función TwinBooster en todas las zonas
- Desconexión de seguridad y función Bloqueo
- Display amarillo
- Medidas de la placa en mm (An x Alt x Fo): 620 x 51 x 520
- Medidas del hueco en mm (An x Fo): 600 x 500

N.º Material: 11218180  
Cód. EAN: 4002516185277  
PVP recomendado: 1.799 €

# ¿Qué características se adaptan mejor a tus necesidades?

## Principales ventajas\* de las campanas extractoras Miele



### **Iluminación LED HighPower**

Iluminación ecológica y extremadamente duradera: con tan solo 3 W se ilumina toda el área de cocción con una luz cálida y natural.



### **Tiempo de funcionamiento adicional**

Aire ambiente depurado de olores: después de finalizar la cocción, el motor seguirá funcionando —según preferencia— durante 5 o 15 minutos y después se desconectará automáticamente.



### **Filtro de grasa de acero inoxidable**

Las campanas extractoras de Miele tienen un filtro de acero inoxidable de 10 capas. Los revestimientos y los marcos de los filtros son de acero inoxidable de gran calidad. No se aprecia decoloración al lavar el filtro de grasa en el lavavajillas. Así, los filtros de Miele conservan su aspecto de gran calidad durante mucho tiempo.



### **Miele CleanCover**

Detrás del filtro de grasa se encuentra el CleanCover de Miele: en vez de bordes afilados de metal y de módulos eléctricos, hay sólo una superficie plana y cerrada. Es especialmente fácil de limpiar y le protegerá a tocar cables y partes del motor. En Miele estamos atentos a todos los detalles, para un mayor confort y seguridad.



### **Filtro de carbón activo NoSmell**

En las campanas extractoras Miele con sistema de recirculación de aire se utiliza también, junto con el filtro de grasa, el filtro de carbón activo NoSmell. Este filtro de Miele es capaz de contener los olores de forma eficiente y durante mucho tiempo.



### **Desconexión de seguridad**

Después de 10 horas de funcionamiento, la campana extractora se apaga automáticamente. Así, la más alta seguridad está siempre garantizada, incluso en caso de fallos en el manejo.

# Campanas extractoras

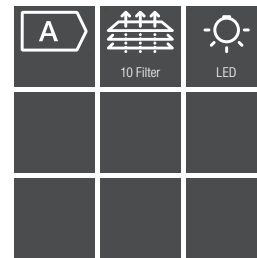
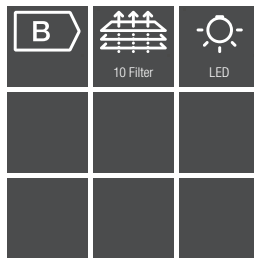
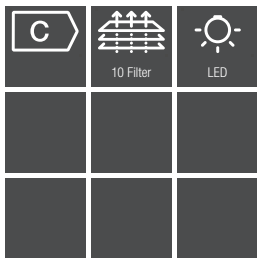

## Campana extractora DA 1260 BRWS

- 60 cm de ancho
- Para empotrar debajo de un armario superior o montaje independiente de la pared
- Apta para salida de aire y recirculación
- Iluminación LED de bajo consumo (2 x 3 W)
- CleanCover para una fácil limpieza interior
- Filtros de acero inoxidable con 10 capas para una máxima absorción, aptos para lavavajillas
- Cómodo manejo mediante interruptor deslizante
- Nivel acústico en nivel Booster: 74 dB(A) re 1 pW
- Potencia en nivel Booster: 545 m<sup>3</sup>/h

N.º Material: 10552960  
Cód. EAN: 4002515790595  
PVP recomendado: 469 €

## En acero inoxidable: DA 1260 EDST

N.º Material: 10552920  
Cód. EAN: 4002515790588  
PVP recomendado: 469 €

## Campana extractora DA 3466 EDST

- 60 cm de ancho
- Con visera plana extraíble
- 3 niveles de potencia + Booster
- Apta para salida de aire y recirculación
- Iluminación LED de bajo consumo (2 x 3 W)
- CleanCover para una fácil limpieza interior
- Filtros de acero inoxidable con 10 capas para una máxima absorción, aptos para lavavajillas
- Cómodo manejo a través de teclas de pulsación con LED
- Nivel acústico en nivel Booster: 64 dB(A) re 1 pW
- Potencia en nivel Booster: 550 m<sup>3</sup>/h

N.º Material: 10031790  
Cód. EAN: 4002515558140  
PVP recomendado: 649 €

## Campana extractora PUR 98 W EDST

- 90 cm de ancho
- Apta para salida de aire y recirculación
- 3 niveles de potencia + Booster
- Iluminación LED de bajo consumo (3 x 3 W)
- CleanCover para una fácil limpieza interior
- Filtros de acero inoxidable con 10 capas para una máxima absorción, aptos para lavavajillas
- Cómodo manejo con teclas de pulsación con LED
- Nivel acústico en nivel Booster: 67 dB(A) re 1 pW
- Potencia en nivel Booster: 650 m<sup>3</sup>/h

N.º Material: 10383640  
Cód. EAN: 4002515710791  
PVP recomendado: 999 €

## En 60 cm de ancho: PUR 68 W EDST

N.º Material: 10351360  
Cód. EAN: 4002515710784  
PVP recomendado: 899 €

G G5050 Vi y G5050 SCVi

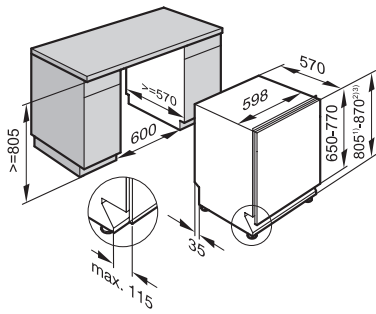

Croquis general hornos empotramiento

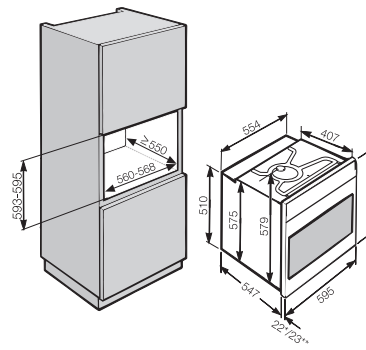

KM 7200 FR

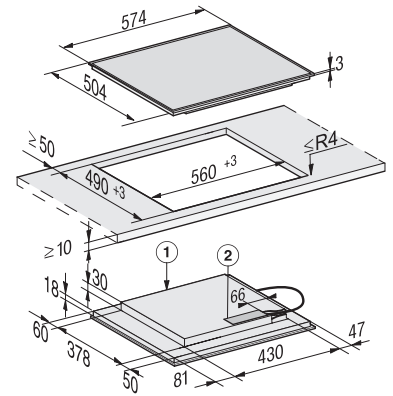

KM 7464 FR

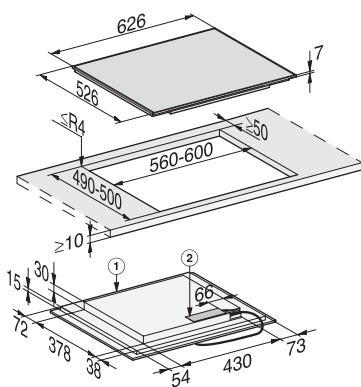

KM 7667 FL

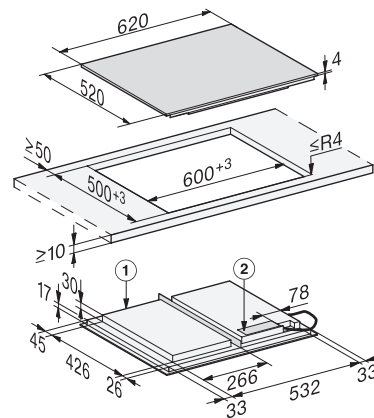

DA 1260 BRWS y DA 1260 EDST

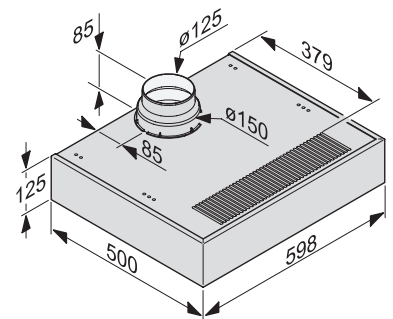

DA 3466 EDST

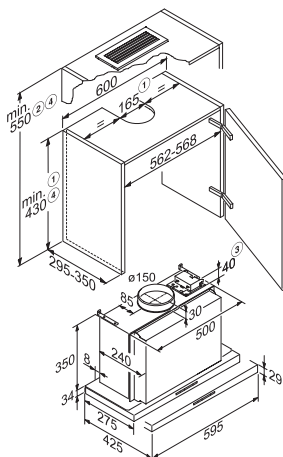

PUR 98 W EDST

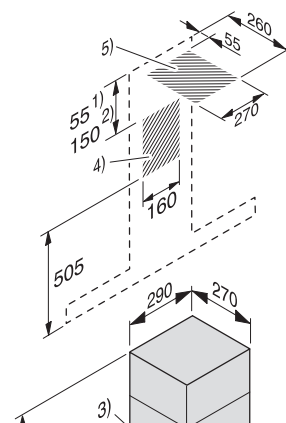

PUR 68 W EDST: mismo croquis de instalación, con excepción de la anchura (598 mm)

# Promociones de accesorios y consumibles



## UltraColor 2 I.\*

Devuelve el brillo y color a tus prendas de verano.

PVP recomendado: 13,99 €

Precio promoción: 11,99 €\*



## Ultratabs 120 uds.\*

Resultados inmejorables para tu vajilla.  
Pack de 120 UltraTabs

PVP recomendado: 36,99 €

Precio promoción: 29,60 €\*\*



## Cápsulas de detergente Sport\*

Neutraliza los olores de tu ropa deportiva  
Pack de 6 unidades

PVP recomendado: 7,99 €

Precio promoción: 6,99 €\*



## CapDosing

Las cápsulas monodosis son ideales para las prendas que necesitan un cuidado especial. Se introducen directamente en el cajetín del suavizante y, a continuación, la lavadora dosifica automáticamente su contenido en el momento óptimo del ciclo de lavado



## Resultados perfectos

Hoy en día existen importantes diferencias entre los programas de los distintos fabricantes de lavavajillas. Por eso, los detergentes no consiguen siempre los mismos resultados. Miele ha desarrollado detergentes específicos para sus lavavajillas. Sus fórmulas han sido diseñadas para los lavavajillas de Miele y son perfectas para sus programas especiales.



## Riedel recomienda Miele

Confía en los lavavajillas Miele. La combinación de inteligentes características y detergentes desarrollados específicamente para optimizar su rendimiento los han convertido en verdaderos expertos en protección del cristal

**Miele S.A.U.**

Avda. de Bruselas 31  
28108 Arroyo de la Vega, Alcobendas  
Telf. 902 398 398 / 91 623 20 00  
Fax. 91 662 02 66

**Servicio Post-venta y  
Atención al cliente**

**Telf. 902 398 398**

**Servicio Post-venta**

**[mieleservice@miele.es](mailto:mieleservice@miele.es)**

**Atención al cliente**

**[info@miele.es](mailto:info@miele.es)**

**Miele en internet**

**[www.miele.es](http://www.miele.es)**

**Tu distribuidor oficial**

**Miele en**

**[www.miele.es](http://www.miele.es)**

Síguenos en nuestros canales  
de Miele España:

**Miele Experience Center La Moraleja**

Avenida de Bruselas, 31  
28108 Arroyo de la Vega  
Alcobendas (Madrid)  
Telf. 91 111 55 66

**Miele Experience Center Madrid**

Claudio Coello, 17  
28001 Madrid  
Telf. 91 111 55 67

**Miele Experience Center Barcelona**

Vía Augusta, 24-26  
08006 Barcelona  
Telf. 93 292 04 50

**Miele Experience Center Bilbao**

Plaza de Euskadi, 3  
48009 Bilbao  
Telf. 94 678 11 08

Tu distribuidor oficial Miele: